

Зарегистрируйте свое изделие и получите поддержку на сайте
www.philips.com/welcome

14

Русский

INTELLIA

Тип HD8752

ИНСТРУКЦИЯ ПО ЭКСПЛУАТАЦИИ



RU

14

ПЕРЕД ИСПОЛЬЗОВАНИЕМ МАШИНЫ ВНИМАТЕЛЬНО ПРОЧИТАЙТЕ ДАННОЕ РУКОВОДСТВО ПО ЭКСПЛУАТАЦИИ.

CE

PHILIPS
Saeco

Поздравляем Вас с покупкой суперавтоматической кофемашины Saeco Intelia Class!

Чтобы максимально воспользоваться поддержкой Saeco, зарегистрируйте вашу покупку на

www.philips.com/welcome.

Данное руководство по эксплуатации действительно для модели HD8752.

Машина предназначена для приготовления кофе эспрессо с использованием кофе в зернах; кроме того она оснащена устройством для подачи пара и горячей воды. В этом руководстве вы найдете всю необходимую информацию по установке, использованию, чистке и очистке от накипи вашей машины.

КРАТКИЙ ОБЗОР

ВАЖНО	4
Инструкции по безопасности.....	4
Внимание.....	4
Рекомендации.....	5
Соответствие нормативным требованиям	5
УСТАНОВКА	6
Общий вид изделия.....	6
Общее описание.....	7
ПРЕДВАРИТЕЛЬНЫЕ ОПЕРАЦИИ	8
Упаковка машины.....	8
Установка машины	8
ПЕРВОЕ ВКЛЮЧЕНИЕ	10
Загрузка контура.....	10
Автоматический цикл ополаскивания/самоочистки	11
Цикл ручного ополаскивания.....	12
Измерение и программирование жесткости воды	14
Установка фильтра для воды "INTENZA+"	15
Замена фильтра для воды "INTENZA+"	16
РЕГУЛИРОВКИ	18
Saeco Adapting System.....	18
Регулировка кофемолки с керамическими жерновами	18
Регулировка аромата (интенсивность вкуса кофе).....	19
Регулировка устройства подачи	20
Регулировка количества кофе в чашке	21
ПОДАЧА КОФЕ И ЭСПРЕССО	22
Приготовление обычного кофе и кофе эспresso из кофе в зернах.....	22
Приготовление кофе и эспresso из предварительно намолотого кофе.....	23
ПОДАЧА КАПУЧИНО	24
ПОДАЧА ГОРЯЧЕЙ ВОДЫ	25
ЧИСТКА И ТЕХНИЧЕСКОЕ ОБСЛУЖИВАНИЕ	27
Ежедневная чистка машины.....	27
Ежедневная чистка бака для воды	28
Ежедневная чистка насадки Sarruscinateur.....	28
Еженедельная чистка машины.....	29
Еженедельная чистка блока приготовления кофе	30
Ежемесячная чистка насадки Sarruscinateur.....	32
Ежемесячная смазка блока приготовления кофе	36
Ежемесячная чистка блока приготовления кофе с помощью таблеток для удаления кофейного масла .	37
Ежемесячная чистка емкости для кофе в зернах	39
УДАЛЕНИЕ НАКИПИ	40
ПРОГРАММИРОВАНИЕ	44
Регулируемые параметры.....	44
Пример программирования	45
ЗНАЧЕНИЕ СИМВОЛОВ НА ДИСПЛЕЕ	47
РЕШЕНИЕ ПРОБЛЕМ	50
РЕЖИМ ЭКОНОМИИ ЭЛЕКТРОЭНЕРГИИ	52
Stand-by	52
Утилизация	52
ТЕХНИЧЕСКИЕ ХАРАКТЕРИСТИКИ	53
ГАРАНТИЯ И ОБСЛУЖИВАНИЕ	53
Гарантия.....	53
Обслуживание.....	53
ЗАКАЗ ИЗДЕЛИЙ ДЛЯ ТЕХОБСЛУЖИВАНИЯ	54

ВАЖНО**Инструкции по безопасности**

Машина оснащена предохранительными устройствами. Тем не менее, следует внимательно прочитать инструкции по безопасности, содержащиеся в данном руководстве во избежание случайного нанесения ущерба людям или имуществу.

Храните это руководство для возможности дальнейших консультаций.



Термин **ВНИМАНИЕ**. Этот знак предупреждает пользователя об опасных ситуациях, которые могут вызвать тяжелые травмы, быть опасными для жизни персонала и/или вызвать повреждение машины.



Термин **ПРЕДУПРЕЖДЕНИЕ**. Этот знак предупреждает пользователя об опасных ситуациях, которые могут вызвать легкие травмы и/или вызвать повреждение машины.

Внимание

- Включите машину в соответствующую настенную розетку, основное напряжение в которой соответствует техническим характеристикам машины.
- Избегайте ситуации, когда шнур питания свисает со стола или столешницы, либо когда он касается горячих поверхностей.
- Ни в коем случае не погружайте машину, электрическую розетку или шнур питания в воду: опасность поражения электротоком!
- Ни в коем случае не направляйте струю горячей воды на тело: опасность ожогов!
- Не прикасайтесь к горячим поверхностям. Пользуйтесь ручками и рукоятками.
- Достаньте штепсельную вилку из розетки:
 - если обнаружатся неисправности;
 - если машина не используется в течение длительного периода времени;
 - прежде чем приступить к чистке машины.

Тяните за штепсельную вилку, а не за шнур питания. Не касайтесь штепсельной вилки мокрыми руками.

- Не пользуйтесь машиной, если штепсельная вилка, шнур питания или машина повреждены.
- никоим образом не изменяйте и не модифицируйте машину или шнур питания. Все ремонтные работы должны производиться авторизованным сервисным центром Philips во избежание любых проблем.
- Машина не предназначена для использования лицами (включая детей) с ограниченными физическими, умственными или сенсорными возможностями или лицами, не имеющими достаточного

опыта и/или квалификации, если они не обучены пользоваться машиной лицом, ответственным за их безопасность, либо не находятся под его присмотром.

- Не оставляйте детей без присмотра и не позволяйте им играть с машиной.
- Ни в коем случае не вставляйте пальцы или любые другие предметы в кофемолку.

Рекомендации

- Машина предусмотрена только для домашнего использования и не предназначена для работы в столовых или на кухнях в магазинах, офисах, хозяйствах или в других рабочих помещениях.
- Всегда располагайте машину на ровной и устойчивой поверхности.
- Не ставьте машину на горячие поверхности, вблизи к горячим духовкам, нагревательным приборам и иным источникам тепла.
- Наполняйте емкость всегда и только кофе в зернах. Порошкообразный, растворимый кофе, а также различные предметы, помещенные внутрь емкости для кофе в зернах, могут повредить машину.
- Дайте машине остынуть прежде, чем вставлять или снимать какую-либо деталь.
- Ни в коем случае не заливайте в бак горячую или кипящую воду. Используйте только холодную воду.
- Для чистки не следует использовать абразивные порошки или агрессивные моющие средства. Достаточно мягкой, увлажненной водой тряпки.
- Регулярно осуществляйте удаление накипи в машине. Машина сама уведомит, когда нужно будет выполнить удаление накипи. Если эта операция не будет выполнена, это приведет к неполадкам прибора. В этом случае ремонт не является гарантийным!
- Не держите машину при температуре ниже 0 °С. Остатки воды в нагревательной системе могут замерзнуть и повредить машину.
- Не оставляйте воду в баке, если машина не будет использоваться в течение долгого времени. Вода может загрязниться. Всегда при работе машины используйте свежую воду.

Соответствие нормативным требованиям

Машина соответствует требованиям ст. 13 итальянского законодательного декрета от 25 июля 2005 года № 151 о «Выполнении Директив 2005/95/ЕС, 2002/96/ЕС и 2003/108/ЕС, регламентирующих уменьшение использования опасных веществ в электрических и электронных приборах, а также переработку отходов».

Данная машина также соответствует требованиям европейской Директивы 2002/96/ЕС.

УСТАНОВКА

Общий вид изделия

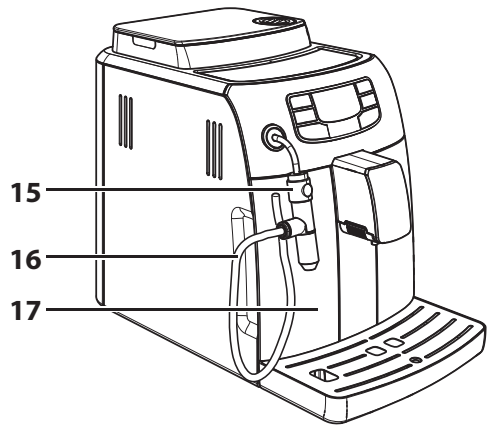
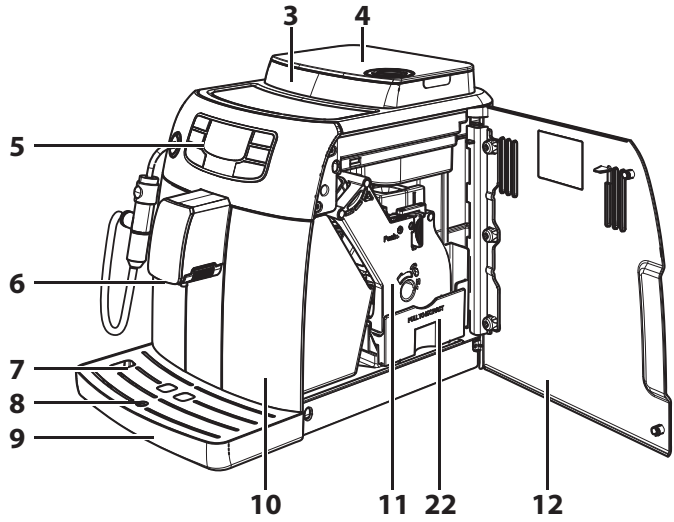
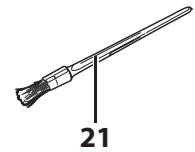
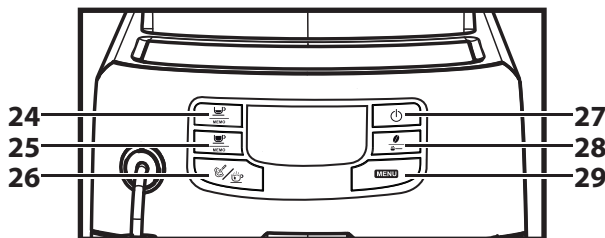
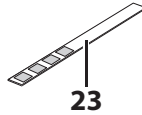
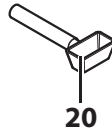
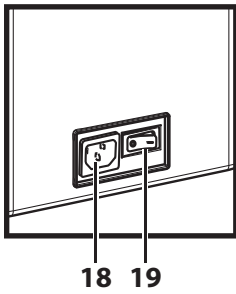
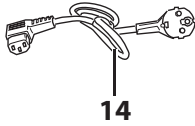
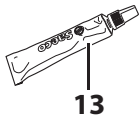
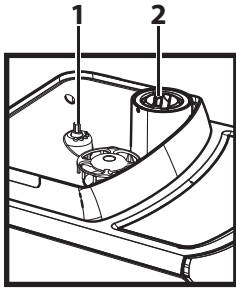

Общее описание

1. Ручка для регулировки помола
2. Отделение для предварительно намолотого кофе
3. Емкость для кофе в зернах
4. Крышка емкости для кофе в зернах
5. Панель управления
6. Устройство подачи кофе
7. Решетка-подставка для чашек
8. Индикатор заполненного поддона для сбора капель
9. Поддон для сбора капель
10. Контейнер для сбора отходов
11. Блок приготовления кофе
12. Дверца для обслуживания
13. Пищевая смазка для блока приготовления кофе
14. Шнур питания
15. Сарруссинаторе
16. Всасывающая трубка
17. Бак для воды
18. Розетка для шнура питания
19. Главный выключатель
20. Ключ регулировки кофемолки + мерка для предварительно намолотого кофе
21. Щетка для чистки
22. Контейнер для сбора жидких отходов
23. Тест на жесткость воды
24. Кнопка подачи эспрессо
25. Кнопка подачи кофе
26. Кнопка выбора горячей воды/пара
27. Кнопка ON/OFF
28. Кнопка "Аромат" - Предварительно намолотый кофе
29. Кнопка "MENU"
30. Раствор для удаления накипи – продается отдельно

ПРЕДВАРИТЕЛЬНЫЕ ОПЕРАЦИИ

Упаковка машины

Оригинальная упаковка была спроектирована и изготовлена для защиты машины во время ее отгрузки. Рекомендуется сохранять ее для возможной транспортировки в будущем.

Установка машины

1 Достаньте из упаковки поддон для сбора капель с решеткой.

2 Извлеките машину из упаковки.

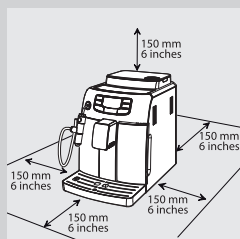

3 Для оптимального использования рекомендуется:

- выбрать ровную и устойчивую поверхность, на которой никто не сможет перевернуть машину или травмироваться ею;
- выбрать хорошо освещенное, чистое помещение с легкодоступной розеткой;
- обеспечить минимальное расстояние от стен до машины, как указано на рисунке.

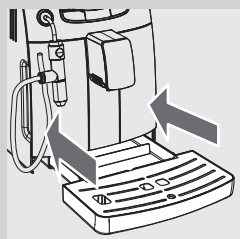

4 Вставьте в машину поддон для сбора капель с решеткой. Убедитесь, что он вставлен до упора.



Примечание:

Поддон для сбора капель служит для сбора воды, которая вытекает из устройства подачи во время циклов ополаскивания/самоочистки, а также кофе, которое может пролиться во время приготовления напитков. Следует опорожнять и мыть поддон для сбора капель каждый день, а также каждый раз, когда поднимается индикатор заполненного поддона для сбора капель.

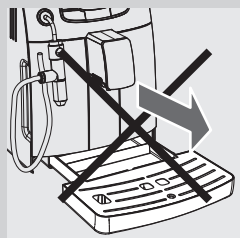

Предупреждение:

НИКОГДА не доставайте поддон для сбора капель после включения машины. Подождите несколько минут, пока машина выполнит цикл ополаскивания/самоочистки.

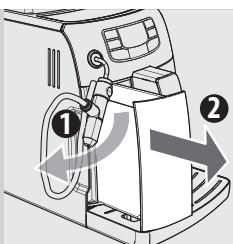

5 Извлеките бак для воды.

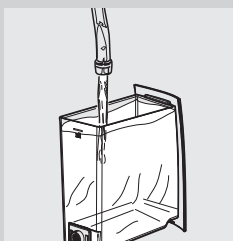

6 Ополосните бак свежей водой.

7 Наполните бак для воды свежей водой до уровня «МАХ» и вставьте его обратно в машину. Убедитесь, что он вставлен до упора.



Предупреждение:
не заливаете в бак горячую, кипящую, газированную воду или другие типы жидкости, которые могут повредить как бак, так и машину.

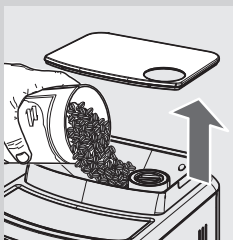

8 Поднимите крышку емкости для кофе в зернах и медленно засыпьте в него кофе в зернах.



Примечание:
не засыпайте слишком много кофе в зернах в емкость для кофе в зернах, это может ухудшить функции помола машины.



Предупреждение:
наполняйте емкость всегда и только кофе в зернах. Порошкообразный, растворимый кофе и другие предметы могут повредить машину.

9 Установите крышку на емкость для кофе в зернах.

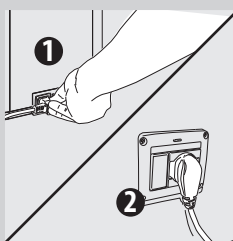

10 Вставьте штепсельную вилку в розетку, расположенную в задней части машины.

11 Вставьте штепсельную вилку с другой стороны шнура питания в настенную электрическую розетку с соответствующим напряжением.

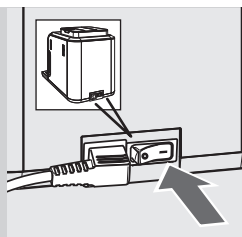

- 12** Установите главный выключатель в положение "I", чтобы включить машину. На дисплее появится символ режима ожидания "Stand-By".



Черный

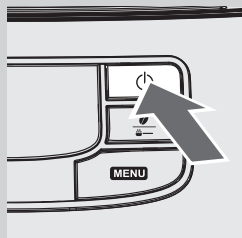

- 13** Для включения машины достаточно нажать на кнопку "⏻". На дисплее появится сообщение о том, что необходимо выполнить загрузку контура.

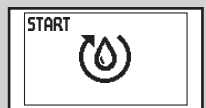

Желтый

ПЕРВОЕ ВКЛЮЧЕНИЕ

Перед первым использованием должны быть выполнены следующие условия:

- 1) необходимо загрузить контур;
- 2) машина выполнит автоматический цикл ополаскивания /самоочистки;
- 3) необходимо запустить цикл ручного ополаскивания.

Загрузка контура

Во время этого процесса свежая вода течет по внутреннему контуру и машина нагревается. Для этой операции требуется несколько минут.

- 1** Вставьте емкость под насадку Cappuccinatore.

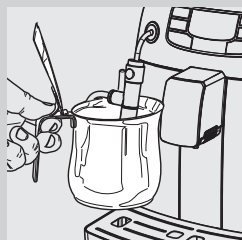

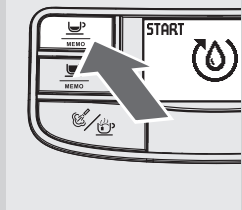

- 2** Нажмите кнопку "MEMO" для запуска цикла. Машина выполнит автоматическую загрузку контура, подав заданное количество воды из насадки Cappuccinatore.



Желтый

- 3** Полоска под символом показывает прогресс выполнения операции. По окончании процесса машина автоматически прервет подачу.

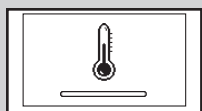

Желтый

- 4** Теперь на дисплее отобразится символ подогрева машины.

Автоматический цикл ополаскивания/самоочистки

По окончании подогрева машина выполнит автоматический цикл ополаскивания/самоочистки внутренних контуров, используя свежую воду. Для этой операции требуется меньше одной минуты.



- 5** Поставьте емкость под устройство подачи, чтобы собрать небольшое количество воды, которая будет вытекать.



Желтый

- 6** На дисплее машины появится изображение, приведенное сбоку. Подождите, пока цикл закончится автоматически.



Примечание:

нажмите кнопку "MEMO", чтобы остановить подачу.

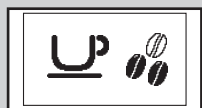

Зеленый

- 7** По завершении вышеописанных операций на дисплее машины появится изображение, приведенное сбоку.

Цикл ручного ополаскивания

Во время этого процесса активируется цикл подачи кофе, и свежая вода течет через контур пара/горячей воды. Для этой операции требуется несколько минут.

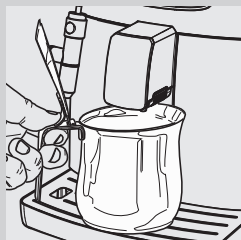

- 1 Поставьте емкость под устройство подачи.

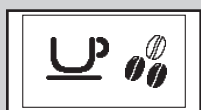

Зеленый

- 2 Убедитесь, что на дисплее машины отображается следующее изображение.

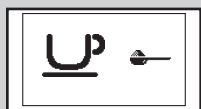

Зеленый

- 3 Выберите функцию подачи предварительно намолотого кофе, нажав кнопку "☕". На дисплее машины появится изображение, приведенное сбоку.



Примечание:

не добавляйте в отделение предварительно намолотый кофе.

- 4 Нажмите кнопку "☕". Машина начнет подачу воды.

- 5 По окончании подачи опорожните емкость. Повторите дважды операции, описанные в пунктах 1-4; затем перейдите к пункту 6.

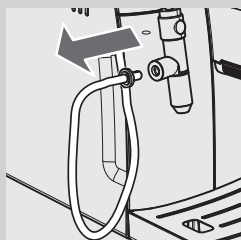

- 6 Удалите штырь со всасывающей трубкой из насадки Cappuccinatore.

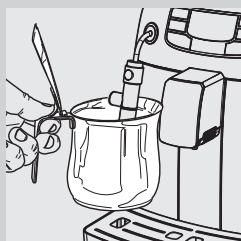

- 7 Вставьте емкость под насадку Cappuccinatore.



Зеленый

8 Нажмите кнопку "☺/☹". На дисплее появляется следующий символ.

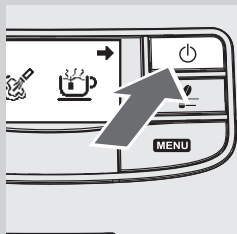

9 Нажмите кнопку "☺", чтобы включить подачу горячей воды.

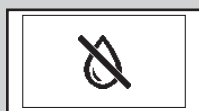

Красный

10 Продолжайте подачу воды до появления символа нехватки воды.

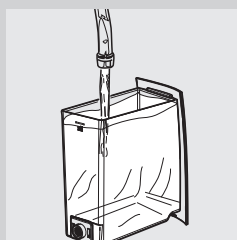

11 По окончании еще раз наполните бак для воды до уровня MAX. С этого момента машина может использоваться для подачи кофе. На дисплее появится изображение, приведенное слева.

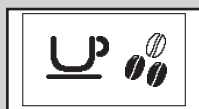

Зеленый

12 Установите штырь со всасывающей трубкой в насадку Cappuccinatore.

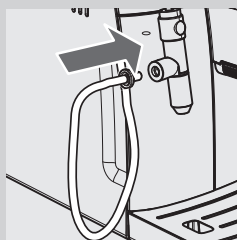

Примечание:

если машина не использовалась в течение двух и более недель, при включении она должна выполнить автоматический цикл ополаскивания/самоочистки. После этого необходимо запустить цикл ручного ополаскивания и выполнить подачу одного кофе, как описано выше.

Автоматический цикл ополаскивания/самоочистки запускается автоматически также при включении машины (с холодным бойлером), когда машина готовится к переходу в режим ожидания или при нажатии кнопки "☺" (после подачи кофе).

Измерение и программирование жесткости воды

Измерение жесткости воды очень важно для определения частоты удаления накипи в машине и для установки фильтра для воды "INTENZA+" (подробную информацию о фильтре для воды см. в следующей главе).

Для измерения жесткости воды следуйте нижеописанным инструкциям:

- 1 Погрузите в воду на 1 секунду образец для теста жесткости воды (входящий в комплект поставки машины).

Примечание:

Образец может быть использован только для одного измерения.

- 2 Подождите одну минуту.

- 3 Проверьте, сколько квадратов покраснело, и сверьтесь с таблицей.

Примечание:

цифры на образце соответствуют устанавливаемым значениям для регулировки жесткости воды.

Более точно:

- 1 = 1 (очень мягкая вода)
- 2 = 2 (мягкая вода)
- 3 = 3 (жесткая вода)
- 4 = 4 (очень жесткая вода)

Буквы соответствуют отметкам на основании фильтра для воды "INTENZA+" (см. следующую главу).

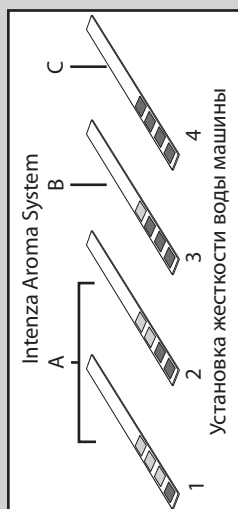
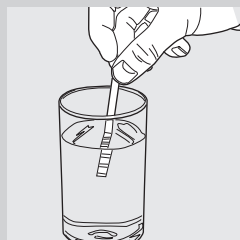

Желтый

- 4 Теперь можно запрограммировать значения жесткости воды. Нажмите кнопку "MENU" и пролистывайте опции, нажимая кнопку "OK", до появления следующего символа.

Примечание:

машина поставляется со стандартным установленным значением жесткости воды, подходящим для большинства типов воды.

- 5 Нажимайте кнопку "MEMO" для увеличения значения и кнопку "MEMO" для уменьшения значения.

- 6 Нажмите кнопку "OK" для подтверждения установленного значения.



Желтый



Зеленый

- 7 Нажмите кнопку "⏻" для выхода из МЕНЮ программирования.

Установка фильтра для воды "INTENZA+"

Рекомендуется установить фильтр для воды "INTENZA+", который уменьшает образование накипи внутри машины и обеспечивает более насыщенный аромат вашего кофе эспрессо.



Фильтр для воды INTENZA+ продается дополнительно. Смотрите более подробную информацию на странице с описанием изделий для обслуживания, содержащуюся в данной инструкции по эксплуатации. Вода является очень важным компонентом для приготовления эспрессо, поэтому чрезвычайно важно выполнять фильтрацию воды на профессиональном уровне. Фильтр для воды «INTENZA+» в состоянии предотвратить образование минеральных отложений, что улучшает качество воды.

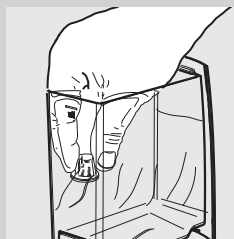

- 1 Снимите маленький белый фильтр, имеющийся в баке для воды, поместив его на хранение в сухое место.

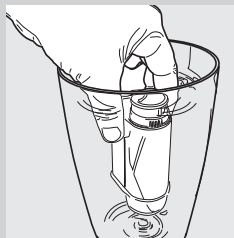

- 2 Достаньте фильтр для воды «INTENZA+» из упаковки и погрузите его в вертикальном положении (отверстием вверх) в холодную воду, затем слегка нажмите на боковые стенки, чтобы вышли пузырьки воздуха.

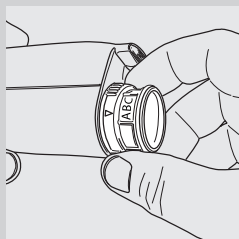

- 3 Отрегулируйте фильтр в соответствии со значениями, полученными при измерении (см. предыдущую главу) и указанными на основании фильтра:
 А = мягкая вода – соответствует значению 1 или 2 на образце
 В = жесткая вода (стандарт) – соответствует значению 3 на образце
 В = очень жесткая вода – соответствует значению 4 на образце

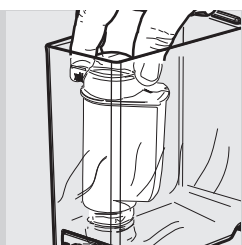

- 4 Вставьте фильтр в пустой бак для воды. Сдвиньте его как можно ниже.
- 5 Наполните бак для воды свежей водой и вставьте его обратно в машину.
- 6 Подайте всю воду, содержащуюся в баке, с помощью функции горячей воды (см. раздел "Подача горячей воды").
- 7 Снова наполните бак водой.



Желтый

- 8 Нажмите кнопку "MENU" и пролистывайте опции, нажимая кнопку "↵", до появления следующей страницы.



Желтый

- 9 Нажмите кнопку "MEMO" для выбора опции "ON" и нажмите кнопку "↵" для подтверждения.

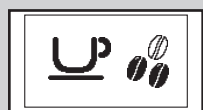

Зеленый

- 10 Для выхода нажмите кнопку "⏻".

Таким образом машина будет запрограммирована для оповещения пользователя о необходимости замены фильтра для воды "INTENZA+".

Замена фильтра для воды "INTENZA+"

При необходимости замены фильтра для воды "INTENZA+" отобразится следующий символ.



Желтый

- 1 Выполните замену фильтра, как описано в предыдущей главе.

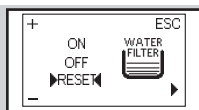

Желтый

2 Нажмите кнопку "MENU" и пролистывайте опции, нажимая кнопку "☉", до появления следующего символа.

3 Выберите опцию "RESET". Нажмите кнопку "☉" для подтверждения.

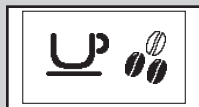

Зеленый

4 Для выхода нажмите кнопку "⏻".

Машина будет запрограммирована для управления новым фильтром.

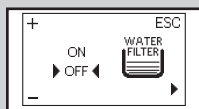

Желтый



Примечание:

если фильтр уже установлен и Вы хотите его удалить, не заменяя, выберите опцию "OFF".

Если фильтра для воды "INTENZA+" не имеется, вставьте в бак белый маленький фильтр, удаленный ранее.

РЕГУЛИРОВКИ

Машина позволяет выполнять некоторые регулировки для возможности подачи как можно лучшего кофе.

Saeco Adapting System

Кофе - это натуральный продукт, и его характеристики могут изменяться в зависимости от его происхождения, типа смеси и степени поджаривания. Машина оснащена системой саморегулировки, позволяющей использовать любые имеющиеся в продаже типы кофе в зернах (не карамелизированного).

Машина регулируется автоматически после подачи некоторого количества кофе для оптимизации экстракции кофе в зависимости от плотности молотого кофе.

Регулировка кофемолки с керамическими жерновами

Керамические кофемолки гарантируют точную степень помола для каждого типа кофейной смеси и позволяют избежать перегрева зерен. Эта технология дает возможность полностью сохранить аромат, обеспечивая настоящий итальянский вкус каждой чашки кофе.



Внимание:

керамическая кофемолка содержит подвижные детали, которые могут представлять опасность. Поэтому запрещается вставлять в нее пальцы или другие предметы. Отрегулируйте керамическую кофемолку, используя для этого только ключ для регулирования помола. Перед выполнением каких либо работ в емкости для кофе в зернах, по любой причине, выключить машину, нажав на кнопку ON/OFF, и извлечь вилку из розетки.

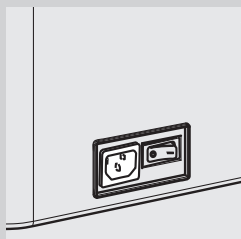

Керамические кофемолки могут быть отрегулированы для адаптации помола кофе к вашему индивидуальному вкусу.



Внимание:

ручка регулировки помола, расположенная внутри емкости для кофе в зернах, должна поворачиваться только при работающей керамической кофемолке.

Можно выполнить эту регулировку, нажав и повернув ручку регулирования помола, расположенную внутри емкости для кофе в зернах, используя для этого специальный ключ, поставляемый в комплекте.

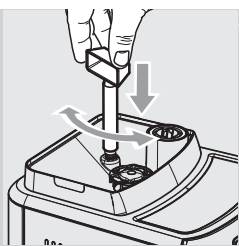

1 Нажмите и поверните ключ регулирования помола только на одно деление за раз. Разница во вкусе будет ощутимой после подачи 2-3 напитков.

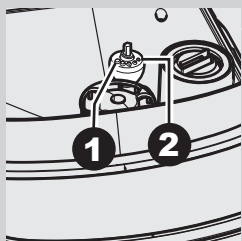

2 Отметки, имеющиеся внутри емкости для кофе в зернах, указывают заданную степень помола. Можно задать 5 различных степеней помола, начиная от

1- крупного помола: более легкий вкус, для смесей с темным поджариванием

до

2- мелкого помола: более насыщенный вкус, для смесей со светлым поджариванием.

При установке керамической кофемолки на более тонкий помол вкус кофе становится более насыщенным. Для получения кофе с более легким вкусом нужно установить керамическую кофемолку на более крупный помол.

Регулировка аромата (интенсивность вкуса кофе)

Выберите вашу любимую кофейную смесь и определите количество кофе для помола в соответствии с личными предпочтениями. Также можно выбрать функцию предварительно намолотого кофе.

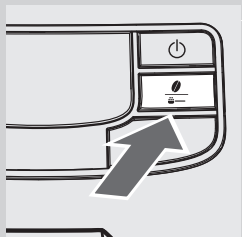

Примечание:

выбор необходимо сделать перед подачей кофе.

Нажатием кнопки "☕" можно выбрать четыре разных варианта.

При каждом нажатии кнопки "☕" аромат изменяется на одну степень в зависимости от выбранного количества:

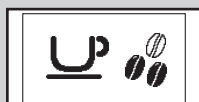

Зеленый

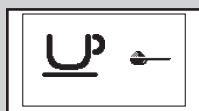

Зеленый

☕☕☕ = легкий аромат

☕☕☕ = средний аромат

☕☕☕ = сильный аромат

☕☕☕☕ = предварительно намолотый кофе

Регулировка устройства подачи

Устройство подачи может быть отрегулировано по высоте для наилучшего приспособления к размерам чашечек, которые хотите использовать.

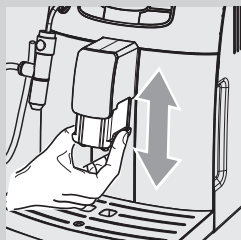

Для выполнения регулировки приподнимите и опустите вручную устройство подачи с помощью пальца, как показано на рисунке.

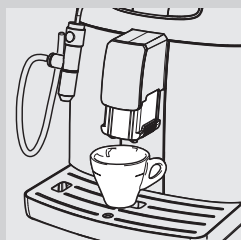

Рекомендуемые положения:
для пользования маленькими чашечками;





для пользования большими чашками.



Под устройством подачи могут быть размещены две чашки/чашечки для одновременной подачи двух кофе.

Регулировка количества кофе в чашке

Машина позволяет регулировать количество подаваемого кофе в соответствии с вашим вкусом и размером чашек/чашечек.

При каждом нажатии кнопки «» или «» машина подает запрограммированное количество кофе. Каждой кнопке соответствует определенная подача; подача производится независимым образом.

Описанная ниже процедура указывает, как запрограммировать кнопку «».

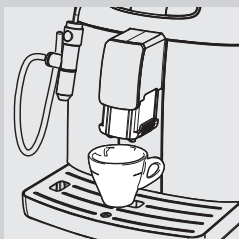

Зеленый

- 1 Установите чашку под устройством подачи.

- 2 Нажмите и удерживайте нажатой кнопку «», пока не отобразится символ "MEMO". Отпустите кнопку. Теперь машина находится в режиме программирования. Машина начинает подачу кофе.





Зеленый

- 3 Когда появится символ "STOP", нажмите кнопку «», как только будет достигнуто желаемое количество кофе.

Теперь кнопка «» запрограммирована; при каждом ее нажатии машина будет подавать одинаковое количество эспрессо, которое было запрограммировано.



Примечание:

выполните такую же процедуру для программирования кнопки кофе «». Используйте кнопку «» для прерывания подачи кофе при достижении желаемого количества также во время программирования кнопки кофе «».

ПОДАЧА КОФЕ И ЭСПРЕССО

Перед подачей кофе убедитесь, что на дисплее нет сообщений и что бак для воды и емкость для кофе в зернах наполнены.

Приготовление обычного кофе и кофе эспрессо из кофе в зернах



- 1 Поставьте 1 или 2 чашки под устройством подачи.



Зеленый

- 2 Для подачи эспрессо или кофе нажмите кнопку "☕", что выбрать желаемый аромат.

- 3 Нажмите кнопку "MEMO" для получения эспрессо или кнопку "MEMO" для кофе.

- 4 Для подачи 1 эспрессо или 1 кофе нажмите соответствующую кнопку один раз. Отобразится следующий символ.

- 5 Для подачи 2 эспрессо или 2 кофе нажмите соответствующую кнопку два раза подряд. Отобразится следующий символ.



Зеленый



Примечание:

в этом режиме работы машина автоматически выполняет помол и дозирование необходимого количества кофе. Приготовление двух эспрессо требует двух циклов помола и двух циклов подачи, которые машина выполняет автоматически.

- 6 По окончании цикла предварительного настаивания из устройства подачи начнет выходить кофе.

- 7 Подача кофе прерывается автоматически по достижении установленного уровня; однако можно прервать ее заранее нажатием на кнопку "MEMO".

Приготовление кофе и эспрессо из предварительно намолотого кофе

Эта функция позволяет использовать предварительно намолотый и декофеинизированный кофе.

С функцией предварительно намолотого кофе за раз возможна подача только одной порции кофе.

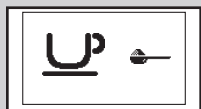

Зеленый

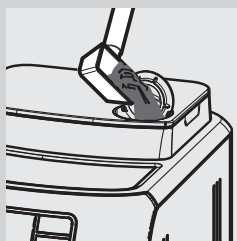

1 Нажмите кнопку "☕" для выбора функции предварительно намолотого кофе.

2 Поднимите крышку соответствующего отделения и добавьте одну мерку предварительно намолотого кофе. Используйте только мерку, входящую в комплект поставки машины; затем снова закройте крышку отделения предварительно намолотого кофе.



Внимание:

насыпайте в отделение предварительно намолотого кофе только предварительно намолотый кофе. Помещение в него других веществ или предметов может привести к серьезному повреждению машины. Подобные повреждения не покрываются гарантией.

3 Нажмите кнопку "☕ MEMO" для получения эспрессо или кнопку "☕ MEMO" для кофе. Начнется цикл подачи.

4 По окончании цикла предварительного настаивания из устройства подачи начнет выходить кофе.

5 Подача кофе прерывается автоматически по достижении установленного уровня; однако можно прервать ее заранее нажатием на кнопку "☕ MEMO".

По окончании подачи машина возвращается к главному меню.

Для подачи других видов кофе с использованием предварительно намолотого кофе повторить только что описанные операции.



Примечание:

если в отделение не насыпается предварительно намолотый кофе, произойдет только подача воды.

Если доза чрезмерная или будут насыпаны 2 или более мерки кофе, машина не будет производить подачу кофе. Произойдет только подача воды, и молотый кофе будет выгружен в контейнер для сбора отходов.

ПОДАЧА КАПУЧИНО

**Внимание:**

опасность ожогов! В начале подачи могут образоваться брызги молока и пара. Трубка пара/горячей воды может сильно нагреться: избегайте непосредственных прикосновений к ней руками. Пользуйтесь только специальной рукояткой.

- 1 Заполните емкость на 1/3 холодным молоком.

**Примечание:**

используйте холодное молоко (~5°C / 41°F) с содержанием белка не меньше 3% для получения капучино хорошего качества. Можно использовать как цельное, так и обезжиренное молоко по своему вкусу.

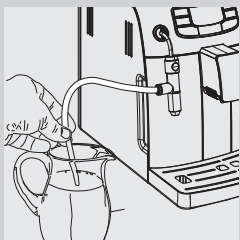

- 2 Вставьте в емкость для молока всасывающую трубку.

**Предупреждение:**

из соображений гигиены убедитесь, что наружная поверхность всасывающей трубки чистая.



- 3 Поставьте чашечку под насадку Cappuccinatore.



Зеленый

- 4 Нажмите кнопку "ESC". На дисплее появляется следующий символ. Нажмите кнопку "MEMO", чтобы начать подачу пара.

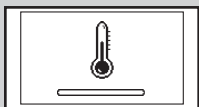

Желтый

- 5 Машине требуется время для подогрева; на этой фазе отображается следующий символ.



Зеленый

- 6 Когда отобразится следующий символ, машина начнет подачу взбитого молока непосредственно в чашку.
- 7 Нажмите кнопку "☺", чтобы прервать подачу.
- 8 Для надлежащего хранения уберите емкость для молока в холодильник.



Предупреждение:

после взбивания молока очистите насадку **Сарруссинаторе** и всасывающую трубку, выполнив подачу небольшого количества горячей воды в какую-нибудь емкость. Подробные инструкции можно получить в главе «Чистка и техническое обслуживание».



Примечание:

после подачи пара можно сразу же начинать подачу эспрессо или горячей воды.

ПОДАЧА ГОРЯЧЕЙ ВОДЫ



Внимание:

опасность ожогов! В начале подачи могут образоваться небольшие брызги горячей воды. Трубка подачи горячей воды или пара может сильно нагреваться: старайтесь не касаться ее руками. Пользуйтесь только специальной рукояткой.

Перед началом подачи горячей воды убедитесь, что машина готова к использованию и что бак для воды наполнен.

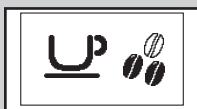

Зеленый

- 1 Удалите штырь со всасывающей трубкой из насадки **Сарруссинаторе**.

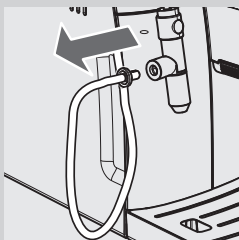

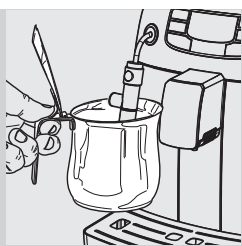

2 Вставьте емкость под насадку Cappuccinatore.

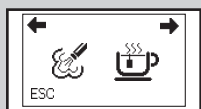

Зеленый

3 Нажмите кнопку "☞/☜". На дисплее появляется следующий символ.

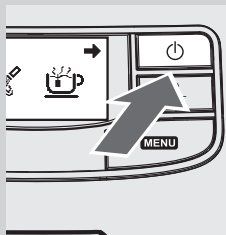

4 Нажмите кнопку "☐", чтобы включить подачу горячей воды.

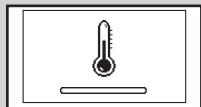

Желтый

5 Машине требуется время для подогрева; на этой фазе отображается следующий символ.



Зеленый

6 Подайте необходимое количество горячей воды. Для того чтобы прервать подачу горячей воды, нажмите кнопку "☐".

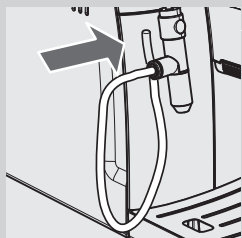

7 Установите штырь со всасывающей трубкой в насадку Cappuccinatore.

ЧИСТКА И ТЕХНИЧЕСКОЕ ОБСЛУЖИВАНИЕ

Ежедневная чистка машины.



Предупреждение:

пунктуальная чистка и техобслуживание машины важны для того, чтобы продлить срок ее эксплуатации. Ваша машина постоянно подвергается воздействию влаги, кофе и накипи!

В этой главе приведена подробная информация относительно того, какие работы и с какой частотой следует выполнять. Если эти работы не выполняются, ваша машина перестанет правильно работать. В этом случае ремонт НЕ покрывается гарантией.



Примечание:

- Для чистки прибора пользуйтесь мягкой влажной тряпкой.
- Не помещайте съемные компоненты в посудомоечную машину.
- Запрещается погружать машину в воду.
- Не используйте спирт, растворители и/или абразивные материалы для чистки машины.
- Не используйте для сушки машины и/или ее компонентов микроволновую и/или конвекционную духовку.

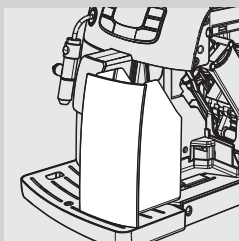

- 1 Ежедневно при включенной машине освобождайте и очищайте контейнер для сбора отходов.

Другие операции по техническому обслуживанию могут выполняться только при выключенной и отключенной от электросети машине.

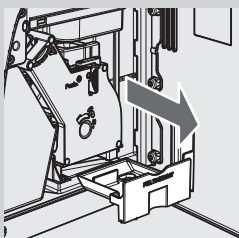

- 2 Опорожните и вымойте контейнер для сбора жидких отходов, расположенный внутри машины. Откройте дверцу для обслуживания, достаньте контейнер для сбора жидких отходов и выбросьте остатки кофе.

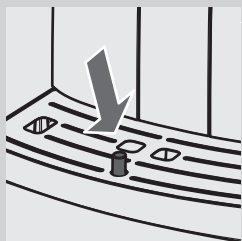
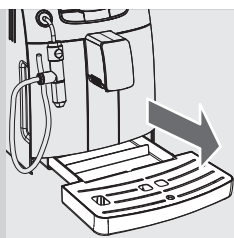

- 3 Освободите и вымойте поддон для сбора капель. Выполняйте эту операцию также и тогда, когда индикатор заполненного поддона для сбора капель поднят.

Ежедневная чистка бака для воды

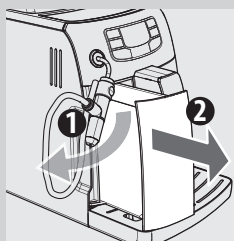

- 1 Снимите маленький белый фильтр или фильтр для воды «INTENZA+» (если он имеется) с бака для воды и вымойте бак свежей водой.
- 2 Установите маленький белый фильтр или фильтр для очистки воды «INTENZA+» (если он имеется) в специальное гнездо, слегка надавив и повернув его.
- 3 Заполните бак свежей водой.

Ежедневная чистка насадки Cappuccinatore

Важно производить очистку насадки Cappuccinatore ежедневно, а также после каждого использования для поддержания гигиены и обеспечения приготовления молочной пенки идеальной консистенции.

После взбивания молока необходимо выполнить следующие действия:

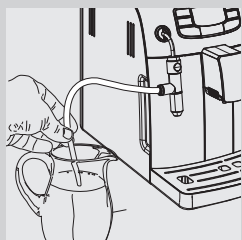

- 1 Вставьте всасывающую трубку в емкость, наполненную свежей водой.

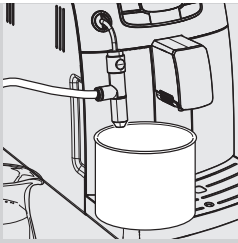

2 Поместите пустую емкость под насадку Cappuccinatore.



Зеленый

3 Нажмите кнопку "☕/☕". Отобразится символ, указанный сбоку.

4 Нажмите кнопку "☕_{MEMO}" для выбора пара.



Желтый

5 Машине требуется время для подогрева; на этой фазе отображается следующий символ.

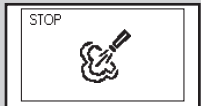

Зеленый

6 В течение фазы подачи отображается следующий символ. Подавайте воду из насадки Cappuccinatore, пока из нее не начнет выходить чистая вода. Нажмите кнопку "☕_{MEMO}", чтобы прервать подачу.

7 Очистите всасывающую трубку влажной тряпочкой.

Еженедельная чистка машины

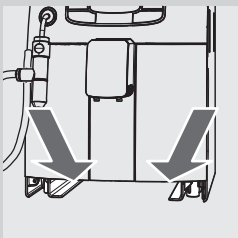

1 Очистите гнездо поддона для сбора капель.

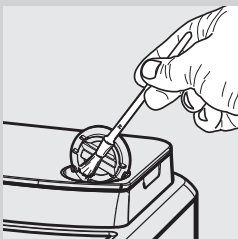

2 С помощью щетки, входящей в комплект поставки, очистите отделение предварительно намолотого кофе.

Еженедельная чистка блока приготовления кофе

Блок приготовления кофе должен очищаться при каждом наполнении емкости для кофе в зернах или хотя бы один раз в неделю.

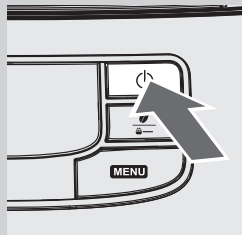

- 1 Выключите машину, нажав кнопку "⏻", и достаньте штепсельную вилку из электрической розетки.

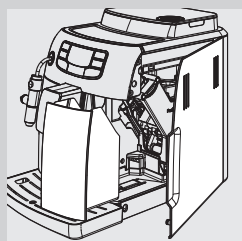

- 2 Достаньте контейнер для сбора отходов. Откройте дверцу для обслуживания.

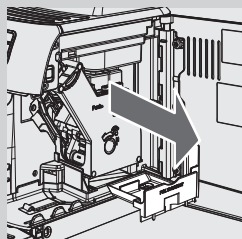

- 3 Достаньте контейнер для сбора жидких отходов и почистите его.

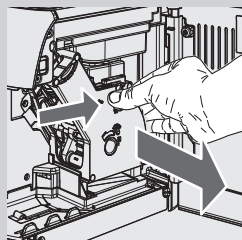

- 4 Чтобы извлечь блок приготовления кофе, нажмите кнопку «PUSH» и потяните за ручку.

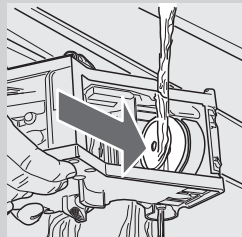

- 5 Аккуратно вымойте блок приготовления кофе теплой свежей водой; тщательно прочистите верхний фильтр.



Предупреждение:

не используйте моющие средства или мыло для очистки блока приготовления кофе.

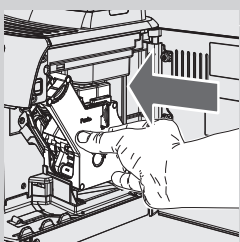
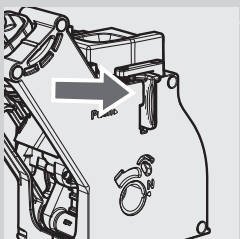
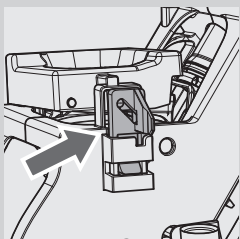
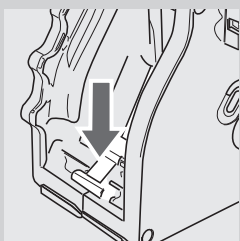
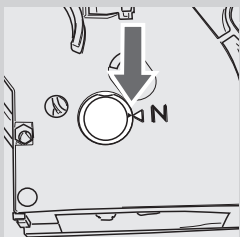

- 6** Дайте блоку приготовления кофе полностью просохнуть на воздухе.
- 7** Аккуратно прочистите внутреннюю часть машины, используя мягкую влажную тряпку.
- 8** Убедитесь, что блок приготовления кофе находится в нерабочем положении; должны совпасть две метки. В противном случае, следует выполнить операцию, описанную в шаге (9).
- 9** Слегка нажмите рычаг вниз, пока он не коснется основания блока приготовления кофе, и пока не совпадут две метки сбоку блока приготовления кофе.
- 10** Убедитесь, что крючок для блокировки блока приготовления кофе находится в правильном положении; для проверки его положения нажмите и удерживайте кнопку «PUSH» до тех пор, пока он не защелкнется. Убедитесь в том, что крючок поднялся вверх до упора. В противном случае попробуйте еще раз.
- 11** Вставьте заново блок приготовления кофе в специальное гнездо, не нажимая кнопку "PUSH".

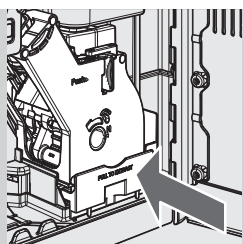

- 12** Вставьте контейнер для сбора жидких отходов и закройте дверцу для обслуживания.

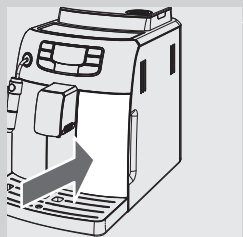

- 13** Вставьте контейнер для сбора отходов.

Ежемесячная чистка насадки Cappuccinatore



Необходимо ежемесячно производить тщательную чистку насадки Cappuccinatore с помощью системы очистки контура молока "Saeco Milk Circuit Cleaner". Чистящее средство "Saeco Milk Circuit Cleaner" можно приобрести дополнительно. Смотрите более подробную информацию на странице с описанием изделий для обслуживания, содержащуюся в данной инструкции по эксплуатации.



- 1** Убедитесь в том, что насадка Cappuccinatore установлена правильно.
- 2** Насыпьте средство для чистки контура молока в какую-нибудь емкость. Добавьте $\frac{1}{2}$ л теплой воды и подождите до полного растворения.

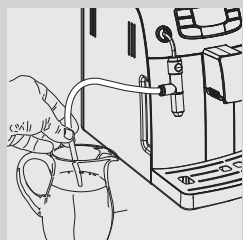

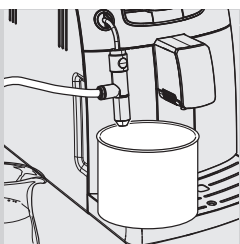

- 3** Вставьте всасывающую трубку в емкость.



4 Вставьте вместительную емкость (1,5 л) под насадку Cappuccinatore.



Зеленый

5 Нажмите кнопку  . Отобразится символ, указанный сбоку. Нажмите кнопку  для подачи пара.

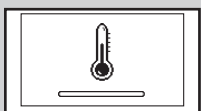

Желтый

6 Машине требуется время для подогрева; на этой фазе отображается следующий символ.

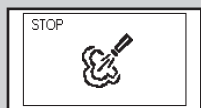

Зеленый

7 Во время подачи отображается следующий символ. Когда раствор закончится, нажмите кнопку  для приостановки подачи.



Внимание:

не пейте раствор, полученный в результате данного процесса.

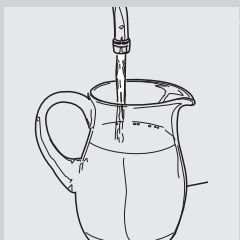

8 Тщательно ополосните емкость и налейте в нее ½ л свежей воды, которая будет использована для цикла ополаскивания.

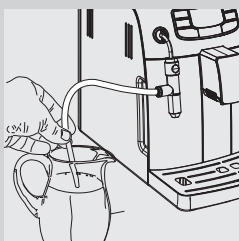

9 Вставьте всасывающую трубку в емкость.

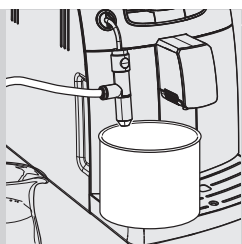

10 Опорожните емкость и снова установите ее под насадку Sappuccinatore.



Зеленый

11 Нажмите кнопку "☁️/☕️". Отобразится символ, указанный сбоку. Нажмите кнопку "MEMO" для подачи пара.

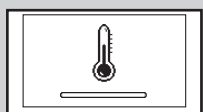

Желтый

12 Машине требуется время для подогрева; на этой фазе отображается следующий символ.



Зеленый

13 Во время подачи отображается следующий символ. Когда вода закончится, нажмите кнопку "MEMO" для приостановки подачи.

14 Вымойте все компоненты Sappuccinatore, как описано далее.

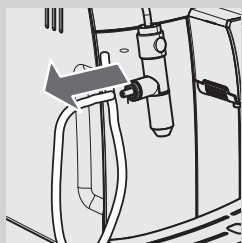

15 Снимите всасывающую трубку.

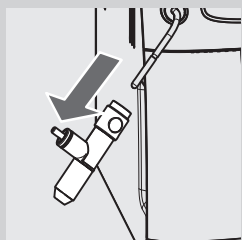

16 Извлеките насадку Sappuccinatore из машины.

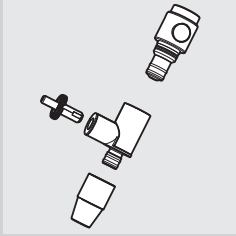

17 Снимите все детали, показанные на рисунке.

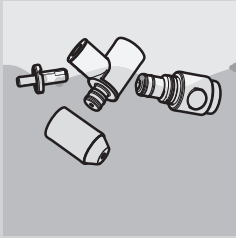

18 Вымойте все компоненты теплой водой.

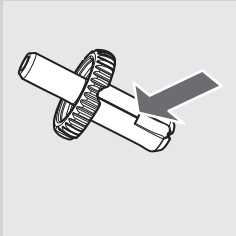

19 Убедитесь, что вы удалили все остатки молока из канавки штуцера (см. стрелку на рисунке слева). Если этого не сделать, молоко не будет взбиваться. Используйте для чистки влажную абразивную тряпку.

20 Установите компоненты насадки Cappuccinatore на место и вставьте ее в машину.

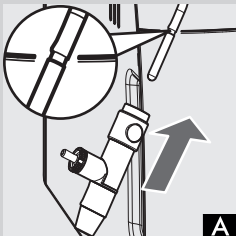

21 Вставьте Cappuccinatore вплоть до защемления в расположенном на трубке пара гнезде, которое указано на Рис. А.



Предупреждение:

если насадка Cappuccinatore вставлена до упора (дальше указанного гнезда), возможно, она будет работать неправильно из-за того, что не сможет всасывать молоко; в таком случае закончите подачу, дайте насадке остыть и СЛЕГКА сместите ее вниз (Рис. В), чтобы установить в гнездо, указанное на Рис. А.

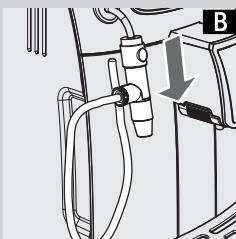

Таким образом можно восстановить правильную работу Cappuccinatore.

Ежемесячная смазка блока приготовления кофе

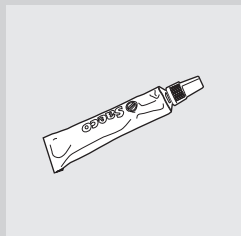

Смазывайте блок приготовления кофе после приготовления около 500 чашек кофе или один раз в месяц.

Пищевая смазка Saeco, используемая для смазки блока приготовления кофе, может приобретаться отдельно. Смотрите более подробную информацию на странице с описанием изделий для обслуживания, содержащуюся в данной инструкции по эксплуатации.



Предупреждение:

перед смазкой блока приготовления кофе очистите его свежей водой, как описано в главе «Еженедельная чистка блока приготовления кофе».

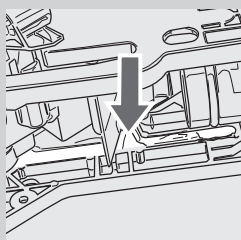
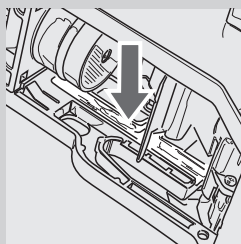

- 1 Используйте пищевую смазку одинаковым образом на обоих боковых направляющих.

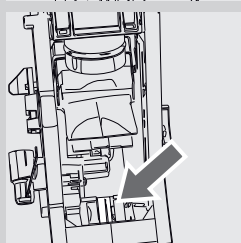
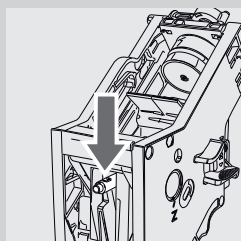

- 2 Смажьте также ось.

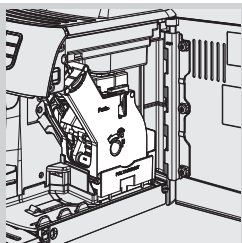

3 Установите блок приготовления кофе на место, чтобы он защелкнулся в нужном положении (см. главу «Еженедельная чистка блока приготовления кофе»). Вставьте контейнер для сбора жидких отходов.

4 Закройте дверцу для обслуживания. Вставьте контейнер для сбора отходов.

Ежемесячная чистка блока приготовления кофе с помощью таблеток для удаления кофейного масла



Кроме еженедельной чистки рекомендуется также осуществлять этот цикл очистки с помощью таблеток для удаления кофейного масла после приготовления приблизительно 500 чашек кофе или один раз в месяц. Эта операция завершает процесс технического обслуживания блока приготовления кофе. Таблетки для удаления кофейного масла продаются отдельно. Смотрите более подробную информацию на странице с описанием изделий для обслуживания, содержащуюся в данной инструкции по эксплуатации.

! **Предупреждение:**
таблетки для удаления кофейного масла предназначены исключительно для чистки и не помогают при удалении накипи. Для удаления накипи используйте средство для удаления накипи Saeco, следуя процедуре, описанной в главе "Удаление накипи".



1 Поставьте емкость под устройство подачи.

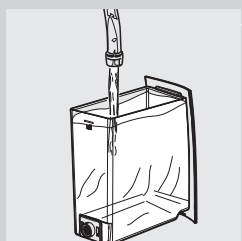

2 Убедитесь, что бак для воды наполнен свежей водой до уровня "MAX".

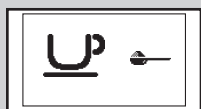
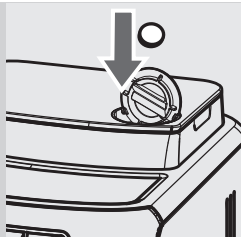

Зеленый

3 Положите таблетку для удаления кофейного масла в отделение предварительно намолотого кофе.

4 Нажмите кнопку "☿" один или несколько раз для выбора функции предварительно намолотого кофе, не добавляя молотый кофе в отделение.

5 Нажмите кнопку "☕" для включения цикла подачи кофе.

6 Необходимо дождаться автоматического завершения подачи.

7 Нажмите кнопку "⏻", чтобы выключить машину, и оставьте раствор действовать в течение приблизительно 15 минут. Убедитесь в том, что вы вылили поданную воду.

8 Включите машину и подождите завершения цикла ополаскивания.

9 Снимите контейнер для сбора отходов и откройте дверцу для обслуживания. Снимите контейнер для сбора жидких отходов и блок приготовления кофе.

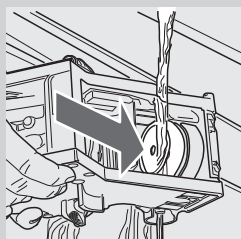
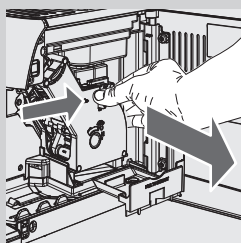

10 Тщательно промойте блок приготовления кофе свежей водой.

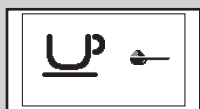
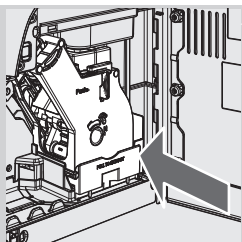

Зеленый

11 Ополоснув блок приготовления кофе, снова вставьте его в гнездо так, чтобы он защелкнулся в нужном положении (см. главу "Еже-недельная чистка блока приготовления кофе"). Вставьте контейнер для сбора отходов и контейнер для сбора жидких отходов. Закрой-те дверцу для обслуживания.

12 Нажмите кнопку "☕", чтобы выбрать функцию предварительно намолотого кофе, не добавляя молотый кофе в отделение.

13 Нажмите кнопку "☕" для включения цикла подачи кофе.

14 Повторите операции, описанные в пунктах 12-13, два раза. Убеди-тесь в том, что вы вылили поданную воду.

15 Для очистки поддона для сбора капель поместите внутрь него таблетку для удаления кофейного масла и наполните его на 2/3 го-рячей водой. Дайте чистящему раствору подействовать в течение приблизительно 30 минут, затем тщательно ополосните поддон.

Ежемесячная чистка емкости для кофе в зернах

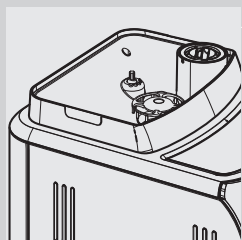

Выполняйте чистку емкости для кофе в зернах один раз в месяц, когда она пустая, используя влажную тряпку для удаления кофейного масла. Снова наполните емкость кофе в зернах.

УДАЛЕНИЕ НАКИПИ

Процесс удаления накипи требует около 35 мин.



Желтый

В процессе использования внутри машины образуется накипь, которую необходимо регулярно удалять, если этого не делать, может произойти засорение водяного контура и контура кофе. Машина сама уведомит, когда нужно будет выполнить удаление накипи. Если на дисплее машины отображается символ CALC CLEAN, необходимо выполнить удаление накипи.

! Предупреждение:

если эту операцию не выполнять, машина перестанет работать правильно; в этом случае ремонт НЕ покрывается гарантией.



Используйте только средство для удаления накипи Saeco, которое было разработано специально для оптимизации эксплуатационных характеристик.

Средство для удаления накипи SAECO можно приобрести отдельно. Смотрите более подробную информацию на странице с описанием изделий для обслуживания, содержащуюся в данной инструкции по эксплуатации.

! Внимание:

запрещается пить раствор для удаления накипи и продукты, подаваемые машиной до завершения цикла. Ни в коем случае не используйте уксус в качестве средства для удаления накипи.

☰ Примечание:

не выключайте машину во время цикла очистки от накипи. Если это произошло, выполните цикл с самого начала.

Для выполнения цикла очистки от накипи следуйте инструкциям, приведенным ниже:

Перед началом очистки от накипи:

- 1 Опорожните поддон для сбора капель.

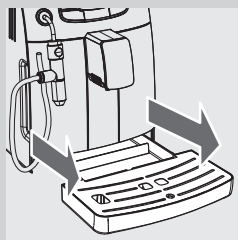

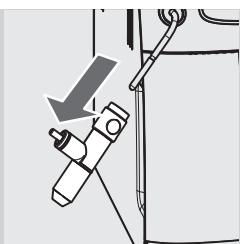

2 Снимите насадку Cappuccinatore с трубки пара / горячей воды.



Желтый

4 Нажмите кнопку "MENU". Нажимайте кнопку "☕", пока на дисплее не появится следующее изображение.

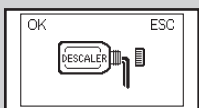

Красный

5 Нажмите кнопку "☕", чтобы попасть в меню удаления накипи.



Примечание:

если кнопка "☕" была нажата ошибочно, выйдите, нажав кнопку "⏻".

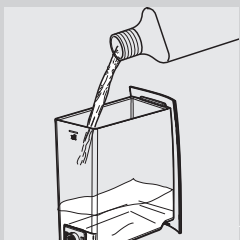

6 Снимите бак для воды и залейте в него все средство для удаления накипи Saeco. Заполните бак свежей водой до уровня MAX.

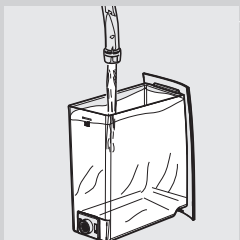

7 Вставьте бак для воды обратно в машину.

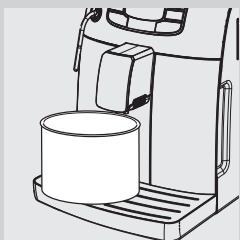

8 Подставьте вместительную емкость (1,5 л) под трубку пара / горячей воды и устройство подачи.

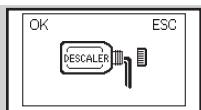

Красный



Красный

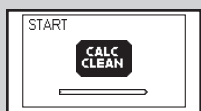

Красный



Красный

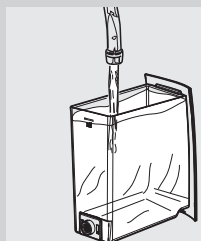

Красный





Красный

9 Нажмите кнопку "  " для включения цикла очистки от накипи.

10 Машина начнет с равномерными интервалами подавать раствор для удаления накипи. Полоска на дисплее показывает прогресс выполнения цикла.



Примечание:

цикл очистки от накипи может быть приостановлен нажатием кнопки "  "; для возобновления цикла снова нажмите кнопку "  ". Это позволит освободить емкость и отлучиться на короткое время.

11 Если отображается этот символ, то бак для воды пуст.

12 Извлеките бак для воды, ополосните и наполните его свежей водой до указателя уровня MAX. Вставьте его обратно в машину.

13 Опорожните поддон для сбора капель и вставьте его на место.

14 Опорожните емкость и установите ее под трубку пара / горячей воды и устройство подачи.

15 Когда вставляется бак для воды, отображается следующий символ. Нажмите кнопку "  " для включения цикла ополаскивания.

16 Если отображается этот символ, то бак для воды пуст. Повторите операции, описанные в пунктах 12-15, затем перейдите к пункту 17.

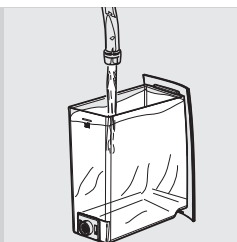

17 Когда бак для воды опустеет, извлеките его, ополосните и наполните свежей водой до указателя уровня MAX. Вставьте его обратно в машину.

18 Опорожните емкость и снова установите ее под устройство подачи.

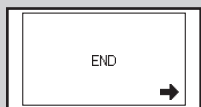

Красный

19 После того как будет подана вся вода, необходимая для ополаскивания, на машине отобразится символ, указанный сбоку. Нажмите кнопку "☘" для выхода из цикла очистки от накипи.



Желтый

20 Машина выполнит автоматическую загрузку контура.

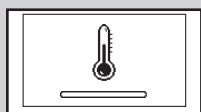

Желтый

21 С этого момента машина выполняет автоматический цикл подогрева и ополаскивания для подачи напитков.

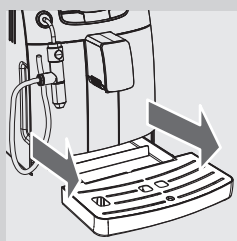

22 Опорожните поддон для сбора капель и вставьте его на место.

23 Уберите и опорожните емкость.

24 Цикл очистки от накипи закончен.

25 Установите на бак для воды фильтр для воды "INTENZA+" (если он был установлен) и вставьте на место насадку Cappuccinatore.



Примечание:

после завершения цикла очистки от накипи вымойте блок приготовления кофе в соответствии с инструкциями в главе "Еженедельная чистка блока приготовления кофе".

Два цикла ополаскивания для промывания контура должны выполняться при наличии определенного количества воды, достаточного для обеспечения оптимальной работы машины. Если бак не будет заполнен до уровня MAX, могут потребоваться три и более циклов.

ПРОГРАММИРОВАНИЕ

Пользователь может изменить некоторые настройки работы машины в соответствии с собственными требованиями.

Регулируемые параметры

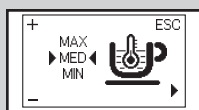

Желтый

Температура кофе

Эта функция позволяет регулировать температуру подачи кофе.

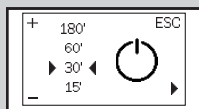

Желтый

Таймер (режим ожидания)

Эта функция позволяет регулировать время перехода в режим ожидания после последней подачи кофе.

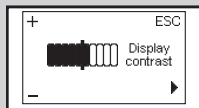

Желтый

Контрастность

Эта функция позволяет регулировать контраст дисплея для лучшей визуализации сообщений.



Желтый

Жесткость воды

Эта функция позволяет регулировать настройки в зависимости от жесткости воды в зоне проживания пользователя.

1 = очень мягкая вода

2 = мягкая вода

3 = жесткая вода

4 = очень жесткая вода

Для подробной информации см. главу "Измерение и программирование жесткости воды".

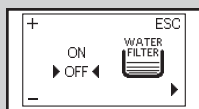

Желтый

Фильтр для воды "INTENZA+"

Эта функция позволяет управлять фильтром для воды "INTENZA+".

Для подробной информации см. главу, касающуюся операций с фильтром.

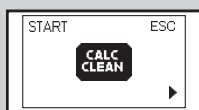

Желтый

Цикл очистки от накипи

Эта функция позволяет выполнять цикл очистки от накипи.

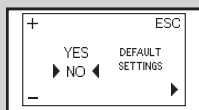

Желтый

Заводские установки

Эта функция позволяет установить заново заводские величины.

Пример программирования

В данном примере объясняется, как выполнить программирование контрастности дисплея. Для программирования других функций действуйте аналогичным образом.

Можно получить доступ к меню программирования только, когда машина включена и на дисплее отображается изображение, приведенное сбоку.

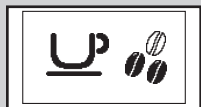

Зеленый

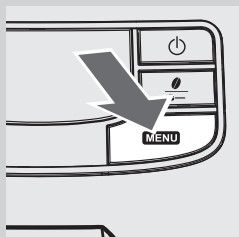

- 1 Нажмите кнопку "MENU", чтобы войти в режим программирования.

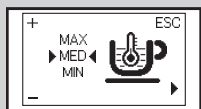

Желтый

- 2 Отобразится первая страница.

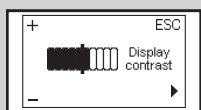
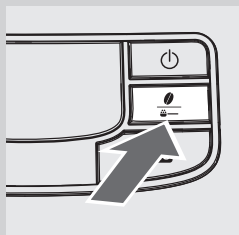

Желтый

- 3 Нажимайте кнопку "☕" для прокрутки страниц, пока не отобразится функция контрастности дисплея.

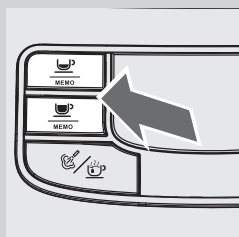

- 4 Нажимайте кнопки "☕" и "☕" для увеличения или уменьшения значения функции.

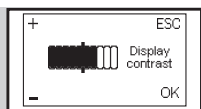

Желтый

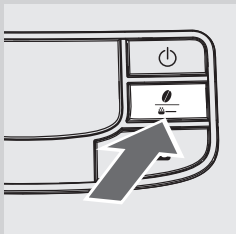

- 5 После изменения значения появится сообщение "OK". Нажмите кнопку "OK" для подтверждения изменения.

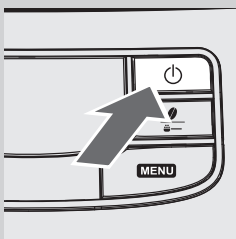

- 6 Для выхода из режима программирования нажмите кнопку "Power".



Примечание:

Машина автоматически выходит из режима программирования по прошествии 3 минут без вмешательства пользователя. Измененные, но не подтвержденные значения не будут занесены в память.

ЗНАЧЕНИЕ СИМВОЛОВ НА ДИСПЛЕЕ

Машина оснащена системой цветов, облегчающей интерпретацию сигналов на дисплее.
Цветовой код символов основан на принципе светофора.

Сигналы готовности (зеленые)



Машина готова к подаче продуктов.



Машина готова к подаче предварительно намолотого кофе.



Выбор пара или горячей воды.



Подача горячей воды.



Подача пара.

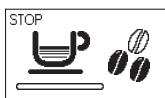

Машина в фазе подачи эспрессо.

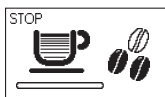

Машина в фазе подачи кофе.



Машина в фазе подачи двух эспрессо.



Машина в фазе подачи двух кофе.

Сигналы готовности (зеленые)

Машина в фазе программирования количества кофе для подачи.

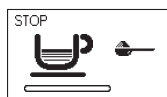

Идет подача кофе с использованием предварительно намолотого кофе.

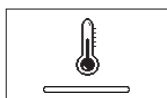
Предупреждающие сигналы (желтые)

Машина в фазе подогрева для подачи напитков или горячей воды.

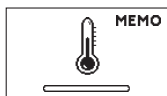

Машина в фазе подогрева во время программирования напитков.



Машина в фазе ополаскивания. Подождите, пока машина завершит цикл.



Машина сигнализирует о необходимости замены фильтра для воды "INTENZA+".



Блок приготовления кофе в фазе восстановления после перезагрузки машины.



Наполните емкость кофе в зернах и снова включите цикл подачи.



Загрузите контур.



Машина должна быть очищена от накипи. Нажмите кнопку "MEMO", чтобы попасть в меню удаления накипи. Придерживайтесь операций, описанных в главе об удалении накипи настоящего руководства.

Чтобы отложить удаление накипи и приступить к использованию машины, нажмите кнопку "ON".

Примечание: в случае невыполнения удаления накипи машина перестанет правильно работать. В этом случае ремонт НЕ является гарантийным.

Сигналы тревоги (красные)

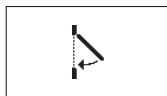

Закройте дверцу для обслуживания.



Наполните емкость для кофе в зернах.



Блок приготовления кофе должен быть вставлен в машину.



Вставьте контейнер для сбора отходов.



Опорожните контейнер для сбора отходов и контейнер для сбора жидких отходов.



Полностью вставьте контейнер для сбора отходов, прежде чем выключать машину.



Наполните бак водой.

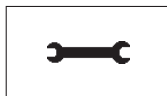

Выключите машину. Снова включите ее спустя 30 сек. Попробуйте 2 или 3 раза.
Если машина не включается, свяжитесь по горячей линии с Philips SAECO в своей стране. Контактная информация указана в гарантийной книжке, предоставляемой отдельно, или на сайте www.philips.com/support.

РЕШЕНИЕ ПРОБЛЕМ

Эта глава описывает наиболее часто встречающиеся проблемы, которые могут возникнуть у вас с машиной. Если информация, приведенная ниже, не поможет вам решить проблему, см. страницу FAQ на сайте www.philips.com/support либо свяжитесь по горячей линии с Philips Saeco в вашей стране. Контактная информация указана в гарантийной книжке, предоставляемой отдельно, или на сайте www.philips.com/support.

События	Причины	Способ устранения
Машина не включается.	Машина не подсоединена к электрической сети.	Подключить машину к электросети.
Поддон для сбора капель наполняется даже в том случае, когда выпуск воды не происходит.	Иногда машина осуществляет автоматический выпуск воды в поддон для сбора капель для управления ополаскиванием контуров и обеспечения оптимальной работы.	Это нормальный процесс.
На дисплее машины постоянно горит красный символ  .	Контейнер для сбора отходов был освобожден при отключенной машине.	Опорожнение контейнера для сбора отходов должно выполняться при включенной машине. Дождитесь отображения символа  , прежде чем снова вставлять контейнер.
Кофе недостаточно горячий.	Чашечки холодные.	Нагреть чашечки горячей водой.
Не выходит горячая вода или пар.	Отверстие трубки пара засорено.	Прочистите отверстие трубки пара иголкой. Перед выполнением этой операции убедиться в том, что машина выключена и остыла.
	Загрязнена насадка для приготовления кофе капучино Cappuccinatore (если имеется).	Очистите Cappuccinatore.
Кофе с недостаточным количеством кремовой пенки. (См. примечание)	Смесь не подходит, кофе не свежей поджарки или имеет очень крупный помол.	Замените кофейную смесь или отрегулируйте помол, как описано в параграфе "Регулировка керамической кофемолки".
Машина тратит много времени на нагревание или количество воды, выходящей из трубки, ограничено.	Контур машины засорен накипью.	Выполните очистку машины от накипи.
Блок приготовления кофе не вынимается.	Блок приготовления кофе не в правильном положении.	Включить машину. Закройте дверцу для обслуживания. Блок приготовления кофе автоматически возвращается в начальное положение.
	Контейнер для сбора отходов вставлен.	Достаньте контейнер для сбора жидких отходов, после чего извлеките блок приготовления кофе.

События	Причины	Способ устранения
В блоке приготовления кофе слишком большое количество молотого кофе.	Кофе не подходит для автоматических кофемашин.	Может быть необходимо использовать другой тип кофе или изменить настройки кофемолки.
Машина выполняет помол кофе в зернах, а напиток не выходит. (См. примечание)	Нехватка воды.	Наполнить бак водой и загрузить контур (глава "Первое включение").
	Блок приготовления кофе загрязнен.	Прочистите блок приготовления кофе (глава «Еженедельная чистка блока приготовления кофе»).
	Контур не загружен.	Загрузите контур (глава "Первое включение").
	Это может произойти, когда машина выполняет автоматическую регулировку дозы.	Приготовьте несколько порций кофе, как описано в главе "Saeco Adapting System".
Кофе слишком водянистое. (См. примечание)	Устройство подачи загрязнено.	Промойте устройство подачи.
	Это может произойти, когда машина выполняет автоматическую регулировку дозы.	Приготовьте несколько порций кофе, как описано в главе "Saeco Adapting System".
Кофе выходит медленно. (См. примечание)	Кофе слишком слабый.	Замените кофейную смесь или отрегулируйте помол, как описано в главе "Регулировка керамической кофемолки".
	Контур не загружен.	Загрузите контур (глава "Первое включение").
	Блок приготовления кофе загрязнен.	Прочистите блок приготовления кофе (глава «Еженедельная чистка блока приготовления кофе»).
Кофе выходит за пределы устройства подачи.	Устройство подачи засорено.	Очистите устройство подачи и его выходные отверстия.



Примечание:

эти проблемы могут быть нормальными, если была изменена кофейная смесь, или в случае, когда выполняется первая установка; в этом случае подождите, пока машина выполнит авторегулировку, как описано в параграфе «Saeco Adapting System».

РЕЖИМ ЭКОНОМИИ ЭЛЕКТРОЭНЕРГИИ

Stand-by

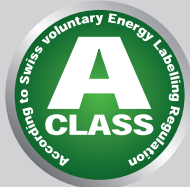

Черный

Суперавтоматическая кофемашина для приготовления эспрессо Saeco разработана для экономии электроэнергии, на что указывает «энергетическая этикетка» класса А.

По истечении 30 минут после последнего пользования машина автоматически выключается. Если была выполнена подача напитка, машина выполняет цикл ополаскивания.

В режиме stand-by потребление электроэнергии составляет менее 1 Вт/ч.

Для включения машины нажмите кнопку "⏻" (если главный выключатель сзади машины находится в положении "I"). Если бойлер холодный, машина выполняет цикл ополаскивания.

Утилизация



По окончании срока эксплуатации нельзя обращаться с машиной, как с обычными бытовыми отходами, необходимо сдать ее в уполномоченный центр по утилизации. Это будет способствовать защите окружающей среды.

- Упаковочные материалы могут быть использованы повторно.
- Машина: извлеките штепсельную вилку из розетки и отсоедините шнур питания.
- Сдайте машину и шнур питания в сервисный центр или в организацию, занимающуюся утилизацией отходов.

Это изделие соответствует европейской директиве 2002/96/ЕС.

Знак, имеющийся на машине или на ее упаковке, указывает, что с ней нельзя обращаться как с бытовыми отходами, ее следует сдать в соответствующий центр по сбору специальных отходов для утилизации электрических и электронных компонентов.

Приняв меры по правильной утилизации изделия, вы внесете свой вклад в защиту окружающей среды и людей от потенциальных негативных последствий, которые могут возникнуть при неправильной утилизации изделия. Для получения более подробной информации о порядке утилизации изделий обращайтесь в соответствующее местное отделение, вашу службу утилизации бытовых отходов или магазин, в котором вы приобрели изделие.

ТЕХНИЧЕСКИЕ ХАРАКТЕРИСТИКИ

Производитель оставляет за собой право изменять технические характеристики изделия.

Номинальное напряжение - Номинальная мощность - Питание	См. табличку, расположенную внутри дверцы для обслуживания
Материал корпуса	Термопластик
Размеры (д х ш х г)	265,5 x 341 x 449 mm
Масса	9 кг
Длина шнура	1,2 м
Панель управления	Лицевая
Sarpuccinatore	Специально для капучино
Размеры чашки	110 мм
Бак для воды	1,5 литра - Съёмный
Объем емкости для кофе в зернах	300 гр
Вместимость контейнера для отходов	10
Давление насоса	15 бар
Бойлер	Бойлер из нержавеющей стали
Предохранительные устройства	Плавкий предохранитель

ГАРАНТИЯ И ОБСЛУЖИВАНИЕ**Гарантия**

Для получения более подробной информации о гарантии и связанных с ней условиях см. гарантийную книжку, предоставляемую отдельно.

Обслуживание

Мы хотим быть уверенными в том, что вы довольны своей машиной. За-регистрируйте вашу покупку по адресу www.philips.com/welcome, если вы еще не сделали этого. Так мы сможем оставаться на связи с вами и отправлять вам памятки о проведении чистки и удалении накипи.

Если вам нужна будет поддержка или помощь, посетите сайт компании Philips www.philips.com/support либо свяжитесь по горячей линии с Philips Saeco в вашей стране. Контактный номер телефона указан в гарантийной книжке, предоставляемой отдельно, или на сайте www.philips.com/support.

ЗАКАЗ ИЗДЕЛИЙ ДЛЯ ТЕХОБСЛУЖИВАНИЯ

Для чистки и удаления накипи используйте только продукты для обслуживания производства Saeco. Эти продукты можно приобрести в интернет-магазине Philips по адресу www.shop.philips.com/service, у вашего местного продавца или в авторизованных сервисных центрах. Если вы столкнетесь с трудностями при получении продуктов для обслуживания вашей машины, просим вас связаться по горячей линии с Philips Saeco вашей страны.

Контактная информация указана в гарантийной книжке, предоставляемой отдельно, или на сайте www.philips.com/support.

Общий вид изделий для техобслуживания



- Средство для удаления накипи CA6700



- Фильтр для воды Intenza+ CA6702

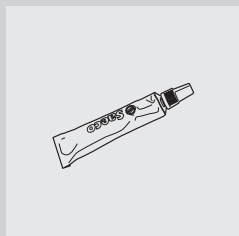

- Пищевая смазка HD5061



- Таблетки для удаления кофейного масла CA6704



- Система очистки контура молока: CA6705



- Комплект для обслуживания СА 6706



www.philips.com/saeco

Производитель оставляет за собой право вносить любые изменения без предварительного уведомления.

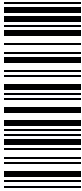

15002943

Rev.04 del 15-09-12

RU

14