

MX-4

BEDIENUNGSANLEITUNG

COFFEMA International GmbH
Obenhauptstraße 7 ♦ 22335 Hamburg ♦ Postfach 63 03 53 ♦ 22313 Hamburg
Tel.: 040 500 25-0 ♦ Fax: 040 500 25-111
E-Mail: vertrieb@coffema.de ♦ www.coffema.de
Service-Center: 0180 51 777 51*
*0,14 €/Min. im Festnetz der T-Com, max. 0,42 €/Min. aus dt. Mobilfunknetzen

Inhaltsverzeichnis

1.	Zuerst lesen!	5
1.1	Urheberrechte	5
1.2	Normenkonformität – EG-Konformitätserklärung	5
1.3	Symbole in der Anleitung	5
1.4	Bei Störungen	6
1.5	Typenschild	6
2.	Sicherheit	7
2.1	Bestimmungsgemäßer Gebrauch	7
2.2	Grundlegende Sicherheitshinweise	7
2.3	Betriebshinweise	8
3.	Technische Daten	9
3.1	Allgemeine Daten	9
3.2	Wasser	9
3.3	Umgebungsbedingungen	9
3.4	Material	9
3.5	Aussparungen für Anschluss- und Abflussleitungen	10
3.6	Anschlusschema	10
4.	Installieren	11
4.1	Lieferung prüfen	11
4.2	Auspacken	11
4.3	Aufstellen	11
4.4	Wasseranschluss	12
4.5	Elektroanschluss	12
5.	Was ist was?	13
5.1	Bedienfeld	14
5.2	Produktwahltasten	14
5.3	Funtionstasten	14
5.4	Betriebsmodus, Programmiermodus	15
6.	In Betrieb nehmen	16
6.1	Einschalten	16
6.2	Ausschalten	16
7.	Einstellen	17
7.1	Milchschaum	17
7.2	Mahlgrad	17

8. Betriebsmodus: Produkte ausgeben	18
8.1 Produktausgabe starten und stoppen	18
8.2 Zweite und dritte Produktebene (Shiftebene)	18
8.3 Produktbehälter auffüllen	18
8.4 Kaffee- und Schokospezialitäten	18
8.5 Ausgaben mit gemahlenem Kaffee	19
8.6 Heißwasser	20
8.7 Extra-Milchschaum (optional)	21
8.8 Dampf (optional)	22
9. Programmiermodus	23
9.1 Zugang per Passwort	23
9.2 Zugang per Chipkarte (optional)	23
9.3 Zähler	24
9.4 Dosierung einstellen	26
9.5 Systemmanager	29
10. Fehler beheben	35
11. Aufbewahrung und Außerbetriebnahme	39
12. Altgeräte-Entsorgung	39

1. Zuerst lesen!

Lesen Sie die in dieser Bedienungsanleitung enthaltenen Anweisungen aufmerksam durch. Sie liefern wichtige Angaben bezüglich der Sicherheit der Installation, des Gebrauchs und der Wartung Ihres Kaffeeautomaten. Bewahren Sie die Bedienungsanleitung in Reichweite auf.

Die Bedienungsanleitung ist Bestandteil des Produktes. Wenn Sie den Kaffeeautomaten verleihen oder verkaufen, geben Sie auch diese Anleitung mit.

1.1 Urheberrechte

Copyright ♦ © 2011 COFFEMA International GmbH ♦ Obenhauptstr. 7 ♦ 22335 Hamburg

Alle Rechte vorbehalten. Kein Teil der Bedienungsanleitung darf ohne unsere schriftliche Genehmigung reproduziert, vervielfältigt oder verbreitet werden.

1.2 Normenkonformität – EG-Konformitätserklärung

Der Kaffeevollautomat entspricht den folgenden europäischen Richtlinien:
 98/37/EG bzw. 2006/42/EG, 73/23/EWG, 93/68/EWG, 89/366/EWG, 97/23/EG, 2002/95/EG, 2002/96/EG

Normen:

DIN EN 60335-2-75, DIN EN 55014-1 und DIN EN 55014-1, DIN EN 61000-3-2, DIN EN 61000-3-3

1.3 Symbole in der Anleitung

GEFAHR

Hohe bis mittlere Personengefährdung!

Nichtbeachtung dieser Warnung kann oder wird schwere Verletzungen oder Tod zur Folge haben.

VORSICHT

Geringe Personengefährdung!

Nichtbeachtung dieses Hinweises kann oder wird leichte bis mittlere Verletzungen zur Folge haben.



Sachgefährdung!

Nichtbeachtung dieses Hinweises kann oder wird Schäden am Kaffeeautomaten oder an anderen Gegenständen zur Folge haben.



Ergänzende Informationen.

1.4 Bei Störungen

⚠ GEFAHR

Lebensgefahr durch elektrischen Strom!

Schalten Sie den Kaffeeautomaten im Fall eines Defektes oder einer Betriebsstörung aus. Lassen Sie Reparaturen ausschließlich vom Kundendienst der COFFEMA International GmbH durchführen.

Bei Defekt, Störungen, Ersatzteilbestellungen oder Fragen zu Ihrem Kaffeeautomaten rufen Sie den Kundenservice an.

Telefonnummer Deutschland:

0180 5177751 (0,14 €/Min. im Festnetz der T-Com, max. 0,42 €/Min. aus dt. Mobilfunknetzen)

Halten Sie für den Anruf die Seriennummer bereit. Dadurch kann der Kundenservice Ihre Anfrage leichter und schneller bearbeiten.

Die Seriennummer befindet sich auf dem Service-Aufkleber auf Ihrem Kaffeeautomaten und auf dem Typenschild.

Tragen Sie die Seriennummer hier ein. Dann ist sie immer griffbereit.

Seriennummer: _____

1.5 Typenschild

Das Typenschild befindet sich im Kaffeeautomaten hinter dem Tresterbehälter.

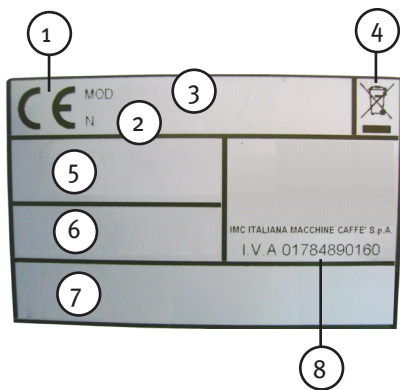

1. CE-Kennzeichnung:
Der Kaffeeautomat entspricht den einschlägigen europäischen Richtlinien.
2. Seriennummer
3. Modell
4. Entsorgungsvorschrift:
Den Kaffeeautomaten nicht in den Allgemein- oder Haushaltsmüll entsorgen.
5. Netzspannung, Phasen, Frequenz
6. Leistungsaufnahme
7. Baujahr + Angaben zum Maschinendruck
8. Angaben zum Hersteller

2. Sicherheit

2.1 Bestimmungsgemäßer Gebrauch

Dieser Kaffeeautomat darf ausdrücklich nur zu dem Zweck benutzt werden, für den er entwickelt und hergestellt wurde:

Ausgabe von Kaffeespezialitäten, heißem Wasser und Dampf.

GEFAHR

Personengefährdung durch nicht bestimmungsgemäßen Gebrauch!

- ♦ Benutzen Sie den Kaffeeautomaten nur bestimmungsgemäß und entsprechend den Anweisungen in dieser Anleitung.
- ♦ Nehmen Sie keine baulichen Veränderungen an dem Kaffeeautomaten vor.
- ♦ Verwenden Sie für den Kaffeeautomaten nur Teile, die vom Hersteller geprüft und freigegeben sind.

2.2 Grundlegende Sicherheitshinweise

Lassen Sie mindestens zweimal pro Jahr eine Wartung und die Kontrolle aller Sicherheitsvorrichtungen durch qualifizierte Fachkräfte durchführen.

GEFAHR

Lebensgefahr durch elektrischen Strom!

Der Gebrauch von jedem elektrischen Gerät verlangt daher die Beachtung folgender Regeln:

Wasser

- ♦ Bringen Sie stromführende Teile niemals mit Wasser in Verbindung.
- ♦ Fassen Sie den Kaffeeautomaten nicht mit nassen oder feuchten Händen an.

Stromversorgung

- ♦ Schließen Sie den Kaffeeautomaten nur an eine geeignete Steckdose an. Die Spannung muss dem Wert auf dem Typenschild des Kaffeeautomaten entsprechen.

Netzkabel

- ♦ Ziehen Sie nicht am Netzkabel, um den Stecker aus der Steckdose herauszuziehen.
- ♦ Um gefährliche Überhitzungen zu vermeiden, wickeln Sie das Netzkabel komplett ab.
- ♦ Führen Sie das Netzkabel NICHT über Ecken und scharfe Kanten.
- ♦ Lassen Sie das Netzkabel NICHT mit Öl oder Säuren in Berührung kommen.
- ♦ Falls das Netzkabel beschädigt ist oder ausgewechselt werden muss, wenden Sie sich an den Kundenservice der COFFEMA International GmbH. Wechseln Sie das Netzkabel nicht selbst aus.

Verlängerungskabel

Verwenden Sie **KEINE** Zwischenstecker, Mehrfachsteckdosen und Verlängerungskabel.

Überhitzung

Verschließen Sie **NICHT** die Öffnungen und Spalten für die Lüftung und Wärmeabfuhr.

Schutz anderer Personen

Lassen Sie **NICHT** zu, dass der Kaffeeautomat von Kindern oder nicht befähigten Personen benutzt wird.

⚠ VORSICHT

Verbrennungsgefahr durch heißen Dampf und Wasser!

- ♦ Halten Sie Hände und andere Körperteile fern von den Ausgabeeinheiten.
- ♦ Berühren Sie **KEINE** heißen Geräteteile.

2.3 Betriebshinweise

Zum korrekten Betrieb des Kaffeeautomaten beachten Sie folgende Hinweise:

- ♦ Lassen Sie den Kaffeeautomaten nur von Personen bedienen, die in den Betrieb und die Funktionen dieses Kaffeeautomaten eingewiesen wurden.
- ♦ Betreiben Sie den Kaffeeautomaten **NIEMALS** ohne Wasser!
- ♦ Lassen Sie den Kaffeeautomaten **NIEMALS** in Räumen mit einer Temperatur unter 5 °C, ohne vorher den Wasserkreislauf und die Kessel zu leeren.
- ♦ Um Kalkablagerungen im Kaffeeautomaten zu verhindern, empfiehlt Coffema grundsätzlich die Verwendung eines Wasserfilters.
- ♦ Reinigen Sie den Kaffeeautomaten und die Zubehörteile regelmäßig und wie in dieser Anleitung beschrieben.

3. Technische Daten

3.1 Allgemeine Daten

Netzspannung:	400 V, 50 Hz
Leistungsaufnahme:	5600 W
empfohlene Tagesleistung:	300 – 350 Tassen
Absicherung:	3 x 16 A
Kesselvolumen Kaffee/Dampf:	1,0 l, 1800 W/ 1,8 l, 2800 W
Anzahl Cappuccinatoren:	1
Anzahl Mühlen:	2
Anzahl Bohnenbehälter:	2 à 1,3 kg Fassungsvermögen
Abmessungen [B x H x T] in mm:	324 x 818 x 560
Nettogewicht:	ca. 51 kg
Bruttogewicht:	ca. 60 kg
max. Auslaufhöhe:	190 mm

3.2 Wasser

Wasseranschluss:	3/8 "
Wasserdruck:	max. 5 bar
Wasserhärte:	max. 5 °dKH

3.3 Umgebungsbedingungen

rel. Luftfeuchtigkeit:	max. 80 %
Raumtemperatur:	5–45 °C



Um möglichen Schaden am Kaffeeautomaten zu vermeiden, leeren Sie bei Temperaturen unter 5 °C den Wasserkreislauf und die Kessel.

3.4 Material

Verbindungsstücke: vernickeltes Messing
 Versorgungsschläuche: verstärktes Silikon
 Brühgruppen: Aluminium mit Edelstahlblenden
 Kessel: Kupfer
 Hydraulikrohre: Kupfer und Teflon

3.5 Ausparungen für Anschluss- und Abflussleitungen

Die Zeichnung zeigt die Grundfläche des Kaffeeautomaten mit den vorgesehenen Aussparungen für Zu- und Ableitungen.

- A. Aussparung für Zu- und Ableitungen ca. 70 mm Durchmesser
- B. Tischausschnitt für Milchschlauch ca. 10 mm Durchmesser
- C. Aussparung für Satzrutsche (optional) ca. 80 mm Durchmesser

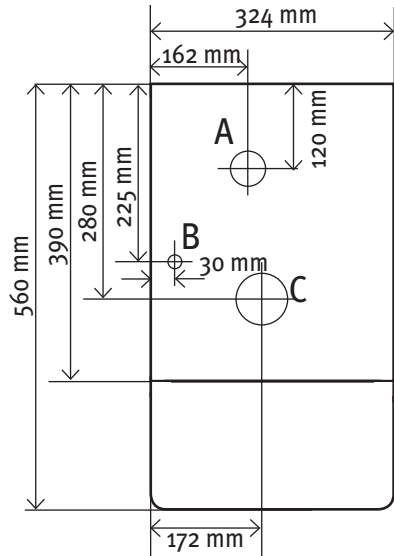

3.6 Anschlussschema

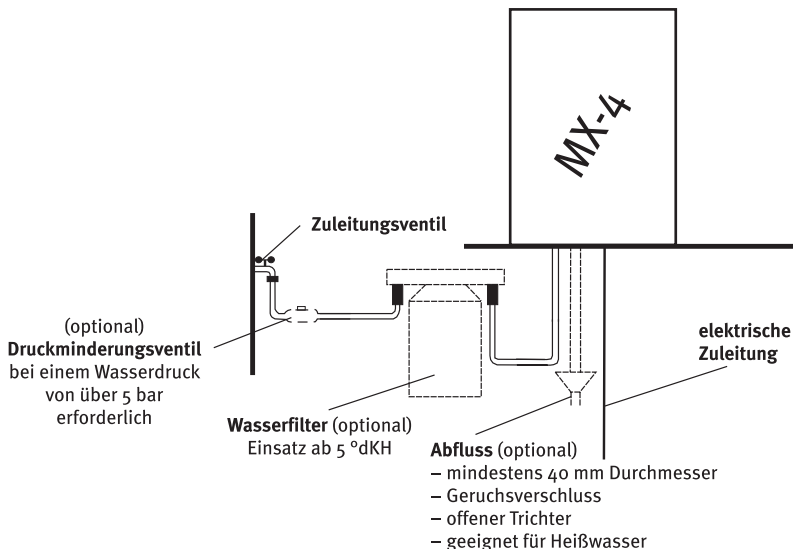

4. Installieren

Fehler bei der Installation können Personen- oder Sachschäden verursachen. Auf den nächsten Seiten lesen Sie, wie Sie Ihren Kaffeeautomaten sicher und schadensfrei installieren.

4.1 Lieferung prüfen

Kontrollieren Sie bei Anlieferung des Kaffeeautomaten die Kartonage auf äußere Beschädigung. Falls die Lieferung beschädigt ist, gehen Sie wie folgt vor:

- ♦ Lassen Sie die Ware und Verpackung unverändert.
- ♦ Lassen Sie sich den Schaden vom Lieferanten bestätigen. Unterschreiben Sie keine Unversehrtheit der Lieferung, wenn Schäden sichtbar sind.
- ♦ Melden Sie versteckte Schäden innerhalb einer Woche dem Lieferanten.

4.2 Auspacken

- ♦ Prüfen Sie beim Auspacken der Lieferung, ob alle Teile unversehrt sind. Benutzen Sie beschädigte Kaffeeautomaten nicht.
- ♦ Wenn Transportschäden sichtbar sind, hilft Ihnen der Servicetechniker oder der Kundenservice weiter.

GEFAHR

Erstickungsgefahr durch Verpackungsmaterial!

Verpackungsmaterial (Kunststoffbeutel, Polystyrol, usw.) kann eine potentielle Gefahrenquelle darstellen.

- ♦ Halten Sie das Verpackungsmaterial von Kindern fern.
- ♦ Entsorgen Sie das Verpackungsmaterial umweltgerecht.

4.3 Aufstellen

Beachten Sie vor Aufstellen des Kaffeeautomaten folgende Hinweise:

- ♦ Die Steckdose für den Elektroanschluss muss gut zugänglich sein.
- ♦ Zu den Wänden muss ausreichend Abstand eingehalten werden (mindestens 10 cm).
- ♦ Stellen Sie den Kaffeeautomaten standsicher in einem sauberen, gut beleuchteten, trockenen Raum auf.
- ♦ Verwenden Sie den Kaffeeautomaten nicht im Freien. Setzen Sie den Kaffeeautomaten nicht der Witterung (Regen, Frost, Sonne) aus.
- ♦ Stellen Sie den Kaffeeautomaten nicht auf heiße Oberflächen oder in die Nähe von Wärmequellen.

4.4 Wasseranschluss

 Der Wasseranschluss des Kaffeeautomaten muss durch eine autorisierte Fachkraft erfolgen.

Damit der Kaffeeautomat sicher und einwandfrei funktioniert, beachten Sie Folgendes:

- ♦ Der Wasseranschluss mit gut erreichbarem Absperrhahn muss in der Nähe des Kaffeeautomaten vorhanden sein, höchstens 1,5 m vom Kaffeeautomaten entfernt.
- ♦ Der Anschluss an den Wasserablauf muss vor Rückstau und Rückfluss geschützt sein, um Verunreinigungen durch zurückfließendes Abwasser zu vermeiden.
- ♦ Der Kaffeeautomat wird an eine Anlage zur Wasserversorgung angeschlossen, deren Druck 5 bar nicht übersteigen darf. Bei einem Druck von über 5 bar ist der Einbau eines Druckminderers erforderlich.
- ♦ Ab einer Wasserhärte von 5 °dKH muss vor dem Kaffeeautomaten ein Wasserfilter installiert werden.

 Um Kalkablagerungen im Kaffeeautomaten zu verhindern, empfiehlt Coffema grundsätzlich die Verwendung eines Wasserfilters.

4.5 Elektroanschluss

GEFAHR

Lebensgefahr durch elektrischen Strom!

Der Elektroanschluss des Kaffeeautomaten muss durch eine Elektrofachkraft erfolgen.

Stellen Sie vor dem Anschluss des Kaffeeautomaten an das Stromnetz Folgendes sicher:

- ♦ Das Stromkabel ist für den Kaffeeautomaten geeignet.
- ♦ Die bauseitige Zuleitung ist separat abgesichert. (Es sind keine weiteren Verbraucher an derselben Sicherung angeschlossen).
- ♦ Die auf dem Typenschild angegebenen Daten stimmen mit denen des elektrischen Versorgungsnetzes überein. Falls die Steckdose und der Stecker des Kaffeeautomaten nicht zusammenpassen, ist die Steckdose gegen einen passenden Typ auszuwechseln.

 Das Typenschild befindet sich im Kaffeeautomaten hinter dem Tresterbehälter.

- ♦ Der 400-V-Anschluss des Kaffeeautomaten ist mit einer gut zugänglichen CEE-/CEKON-Steckdose zu realisieren.
- ♦ Die Absicherung der CEE-/CEKON-Steckdose muss nach den ortsüblichen Bestimmungen und Schutzmaßnahmen erfolgen. Bei einem Festanschluss ist in unmittelbarer Nähe des Kaffeeautomaten ein Schalter mit allpoliger Trennung zu installieren.
- ♦ Die elektrische Sicherheit des Kaffeeautomaten ist nur mit korrekter Erdung gewährleistet. Prüfen Sie dies, und fordern Sie im Zweifelsfall eine Kontrolle durch qualifizierte Fachkräfte an.

5. Was ist was?



1. Instantbehälter
2. Handeinwurf für Kaffeemehl
3. Schokomodul
4. SHIFT-Taste
5. Produktwahl Tasten
6. Türschloss Schokomodul
7. Türschloss Kaffeeautomat
8. Tresterbehälter
9. höhenverstellbarer Getränkeauslauf
10. Tropfschale
11. Dampfschwert
12. Heißwasserausgabe
13. Griffschutz
14. Taste 7
15. Display
16. INFO-Taste
17. Kartenlesegerät
18. Bohnenbehälter
19. Bohnenbehälter

5.1 Bedienfeld

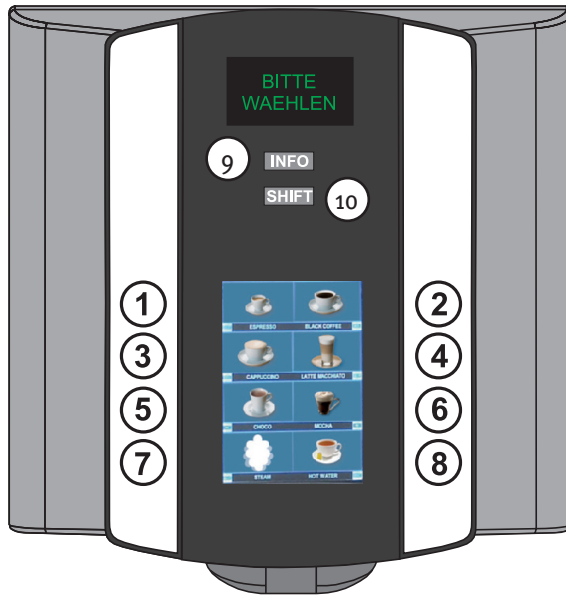

5.2 Produktwahltasten

Im Betriebsmodus geben die Produktwahltasten die programmierten Getränke aus.

5.3 Funktionstasten

Im Programmiermodus haben die Tasten folgende Funktionen:

Taste	Funktion	Beschreibung
[1] – [4]	ohne Funktion	
[5]	-	Mit den Tasten [+] und [-] können Sie Einstellungen ändern und zwischen Menüpunkten der gleichen Ebene wechseln.
[6]	+	
[7]	enter	Mit der ENTER-Taste können Sie Änderungen bestätigen oder zur nächsten Ebene schalten.
[8]	escape	Mit der ESC-Taste können Sie ein Menü verlassen.
[9]	INFO	Wenn Sie die INFO-Taste drücken, zeigt das Display weitere Informationen.
[10]	SHIFT	Produkte der zweiten Produktebene geben Sie aus, indem Sie erst die SHIFT-Taste, dann die gewünschte Produktwahltaste drücken.

5.4 Betriebsmodus, Programmiermodus

Der Kaffeeautomat hat zwei Modi, den Betriebsmodus und den Programmiermodus.

Im Betriebsmodus gibt der Kaffeeautomat Getränkepezialitäten aus. Die Tasten des Bedienfeldes dienen in diesem Modus als Produktwahltasten.

Im Betriebsmodus gibt es drei Produktebenen, das heißt, Sie können mit jeder Produktwahltaste drei verschiedene Kaffeespezialitäten ausgeben.

Im Programmiermodus können Sie Einstellungen am Kaffeeautomaten und Produktdosierungen vornehmen, sowie Parameter auslesen. Sowohl die Funktionstasten als auch die Produktwahltasten helfen in diesem Modus beim Navigieren in den Programm-Menüs und bei Einstellungen.

6. In Betrieb nehmen

6.1 Einschalten

1. Prüfen Sie, ob Tresterbehälter und Tropfschale im Kaffeeautomaten eingesetzt sind.
2. Schließen Sie die Fronttür.
3. Halten Sie die SHIFT-Taste gedrückt, und drücken Sie die INFO-Taste. Bei Kaffeeautomaten mit Selbstbedienung halten Sie die SHIFT-Taste bei geöffneter Fronttür gedrückt und drücken Sie die INFO-Taste. Dann Gerätetür schließen. Die Kesselfüllung startet. Wenn genügend Wasser im Kessel ist, stoppt die Wasserzufuhr. Die Aufheizphase startet.

VORSICHT

Verbrennungsgefahr durch heißen Dampf und heißes Wasser!

Während der Heizphase öffnet das Dampfventil, um das System zu belüften. Dadurch kann heißer Dampf und heißes Wasser aus dem Dampfschwert entweichen.

- ♦ Halten Sie die Hände und andere Körperteile fern von den Ausgabeeinheiten.

Wenn die Kesseltemperatur 50 °C erreicht, startet die Spülung der Brühgruppe. Das Display zeigt:

SELBSTSPUELUNG

Wenn die eingestellte Kesseltemperatur erreicht ist, leuchtet das Bedienfeld. Das Display zeigt je nach Geräteversion:

BITTE WAEHLEN

Standardversion/ Selbstbedienung mit Münzeinwurfssystem/ Selbstbedienung mit Münzeinwurfssystem und Kreditkarte

**BITTE WAEHLEN
BECHER UNTERSTELLEN**

Selbstbedienung

CHIPKARTE EINST.

**mit Chipkartenfunktion/
Selbstbedienung mit Kreditkarte**

Der Kaffeeautomat ist im Betriebsmodus und betriebsbereit.

6.2 Ausschalten

Halten Sie die SHIFT-Taste gedrückt und drücken Sie die INFO-Taste, um den Kaffeeautomaten auszuschalten (Standby).

Bei Kaffeeautomaten mit Selbstbedienung öffnen Sie nur die Fronttür. Dann schaltet sich der Kaffeeautomat aus (Standby).

Wenn Sie im Programmier-Modus sind, drücken Sie wiederholt die ESC-Taste [8], um den Kaffeeautomaten auszuschalten (Standby).

7. Einstellen

7.1 Milchschaum

Abbildung 1



Der Cappuccinatore ist mit einem Schaumregulierungssystem ausgestattet, das die Luftmenge für die Milchschaumerzeugung steuert.

Öffnen Sie die Fronttür, und entfernen Sie die Metallabdeckung der Schaumregulierschraube links oben im Kaffeeautomaten (Abbildung 1).

Abbildung 2



Drehen Sie die Schaumregulierschraube im Uhrzeigersinn, um einen dichteren Schaum (mit kleinen Blasen), bzw. gegen den Uhrzeigersinn, um einen leichteren Schaum (mit großen Blasen) zu erhalten (Abbildung 2).

7.2 Mahlgrad

Um den Mahlgrad einzustellen, gehen Sie wie folgt vor:

1. Öffnen Sie die Fronttür. In der Mitte hinten finden Sie die Schrauben für die Mahlgradeinstellung.
2. Drehen Sie die Einstellschrauben, um den Mahlgrad einzustellen – nach rechts: gröbere Mahlung, nach links: feinere Mahlung.



i Die neue Einstellung macht sich erst beim dritten Brühdurchgang bemerkbar.

8. Betriebsmodus: Produkte ausgeben

VORSICHT

Verbrühungsgefahr durch heißen Dampf und heißes Wasser!

Halten Sie die Hände und andere Körperteile fern von den Ausgabeeinheiten.

8.1 Produktausgabe starten und stoppen

Um die Produktausgabe zu starten, drücken Sie die gewünschte Produktwahltaste. Die Produktausgabe stoppt automatisch, sobald die programmierte Menge erreicht ist.

Um die Produktausgabe abzubrechen, drücken Sie erneut die gewählte Taste. Bei Ausgaben mit Milch stoppt der erste Tastendruck die Milchausgabe, ein zweiter Tastendruck die Kaffeeausgabe.

 Bei Kaffeeautomaten mit Selbstbedienung können Produktausgaben nicht gestoppt werden.

8.2 Zweite und dritte Produktebene (Shiftebene)

Produkte der ersten Produktebene geben Sie durch einfaches Drücken der gewünschten Produktwahltaste aus. Produkte der zweiten und dritten Produktebene geben Sie aus, indem Sie erst die SHIFT-Taste ein- bzw. zweimal drücken, dann die gewünschte Produktwahltaste.

8.3 Produktbehälter auffüllen

VORSICHT

Einzugs- und Quetschungsgefahr durch Mahlscheiben!

- ♦ Halten Sie die Hände und andere Körperteile fern von den Mahlscheiben.

 Füllen Sie nur soviel Kaffeebohnen und Instantpulver auf wie Sie täglich benötigen. Dann sind Ihre Produkte immer frisch.



8.4 Kaffee- und Schokospezialitäten

Stellen Sie eine Tasse unter den Kaffeeauslauf. Gehen Sie je nach Geräteversion wie folgt vor:

Standardausführung und Selbstbedienung

1. Drücken Sie die gewünschte Produktwahltaste. Die Getränkeausgabe startet.
2. Warten Sie, bis die Getränkeausgabe beendet ist und das Display wieder „BITTE WAHLEN“ anzeigt. Dann ist der Kaffeeautomat für die nächste Produktausgabe bereit.

Selbstbedienung per Kreditkarte

1. Legen Sie die Kreditkarte auf das Kartenlesegerät. Das Display zeigt abwechselnd „BITTE WAHLEN“ und den Betrag des auf der Karte vorhandenen Kredits.
2. Drücken Sie die gewünschte Produktwahltaste. Die Getränkeausgabe startet.

3. Warten Sie, bis die Getränkeausgabe beendet ist und das Display wieder „BITTE WAEHLEN“ anzeigt. Dann ist der Kaffeeautomat für die nächste Produktausgabe bereit.

Selbstbedienung per Münzeinwurf

1. Werfen Sie Münzen im Wert des angezeigten Betrags in den Münzeinwurfschlitz. Das Display zeigt abwechselnd „BITTE WAEHLEN“, „BECHER UNTERSTELLEN“ und den Betrag des vorhandenen Kredits.
2. Drücken Sie die gewünschte Produktwahltaste. Die Getränkeausgabe startet.
3. Warten Sie, bis die Getränkeausgabe beendet ist und das Display wieder „BITTE WAEHLEN“ anzeigt. Dann ist der Kaffeeautomat für die nächste Produktausgabe bereit.

Mit Kellnerkarte

1. Legen Sie die Kellnerkarte auf das Kartenlesegerät des Kaffeeautomaten. Das Display zeigt:



1.  „XX“ steht für die Nummer der eingesteckten Kellnerkarte.

2. Drücken Sie die gewünschte Produktwahltaste. Die Getränkeausgabe startet.
3. Warten Sie, bis die Getränkeausgabe beendet ist und das Display wieder „BITTE WAEHLEN“ anzeigt. Dann ist der Kaffeeautomat für die nächste Produktausgabe bereit.

1.  Der Kaffeeautomat speichert für jeden Kellner einzeln die Anzahl der ausgegebenen Getränke.

8.5 Ausgaben mit gemahlenem Kaffee

1.  Die Funktion ist für Kaffeeautomaten mit Selbstbedienung gesperrt.

Stellen Sie eine Tasse unter den Kaffeeauslauf. Gehen Sie je nach Geräteversion wie folgt vor:

Standardausführung

1. Öffnen Sie den Handeinwurf für Kaffeemehl. Das Display zeigt:



2. Füllen Sie Kaffeemehl in den Handeinwurf.
3. Schließen Sie den Handeinwurf.
4. Die Getränkeausgabe startet.
5. Die Ausgabe stoppt automatisch, sobald die programmierte Menge erreicht ist. Warten Sie, bis die Getränkeausgabe beendet ist und das Display wieder „BITTE WAEHLEN“ anzeigt. Dann ist der Kaffeeautomat für die nächste Produktausgabe bereit.

Mit Kellnerkarte

1. Legen Sie die Kellnerkarte auf das Kartenlesegerät. Das Display zeigt:

BITTE WAEHLEN
KELLNER XX

2. Öffnen Sie den Handeinwurf für Kaffeemehl. Das Display zeigt:

XXXXXXXXXX

3. Füllen Sie Kaffeemehl in den Handeinwurf.
4. Schließen Sie den Handeinwurf.
5. Die Getränkeausgabe startet.
6. Die Ausgabe stoppt automatisch, sobald die programmierte Menge erreicht ist. Warten Sie, bis die Getränkeausgabe beendet ist und das Display wieder „BITTE WAEHLEN“ anzeigt. Dann ist der Kaffeeautomat für die nächste Produktausgabe bereit.

-  Wenn Sie den Handeinwurf nicht schließen, oder wenn Sie keine Produktwahltaste drücken, bricht diese Funktion nach 20 Sekunden ab. Die Brühgruppe führt eine Referenzfahrt durch. Das Display zeigt:

BITTE WARTEN

8.6 Heißwasser

Stellen Sie eine Tasse unter den Heißwasserauslauf. Gehen Sie je nach Geräteversion wie folgt vor:

Standardausführung und Selbstbedienung

1. Drücken Sie die Heißwasser-Taste. Die Heißwasserausgabe startet.
2. Warten Sie, bis die Heißwasserausgabe beendet ist und das Display wieder „BITTE WAEHLEN“ anzeigt. Dann ist der Kaffeeautomat für die nächste Produktausgabe bereit.

Selbstbedienung per Kreditkarte

1. Legen Sie die Kreditkarte auf das Kartenlesegerät. Das Display zeigt abwechselnd „BITTE WAEHLEN“ und den Betrag des auf der Karte vorhandenen Kredits.
2. Drücken Sie die Heißwasser-Taste. Die Heißwasserausgabe startet.
3. Warten Sie, bis die Heißwasserausgabe beendet ist und das Display wieder „BITTE WAEHLEN“ anzeigt. Dann ist der Kaffeeautomat für die nächste Produktausgabe bereit.

Selbstbedienung per Münzeinwurf

1. Werfen Sie Münzen im Wert des angezeigten Betrags in den Münzeinwurfschlitze. Das Display zeigt abwechselnd „BITTE WAEHLEN“, „BECHER UNTERSTELLEN“ und den Betrag des vorhandenen Kredits.

2. Drücken Sie die Heißwasser-Taste. Die Heißwasserausgabe startet.
3. Warten Sie, bis die Heißwasserausgabe beendet ist und das Display wieder „BITTE WAEBLEN“ anzeigt. Dann ist der Kaffeeautomat für die nächste Produktausgabe bereit.

-  ♦ Erneutes Drücken der Heißwassertaste stoppt die Ausgabe.
- ♦ Sie können Heißwasser nicht zusammen mit Dampf ausgeben.

Mit Kellnerkarte

1. Legen Sie die Kellnerkarte auf das Kartenlesegerät des Kaffeeautomaten. Das Display zeigt:



-  „XX“ steht für die Nummer der eingesteckten Kellnerkarte.

2. Drücken Sie die Heißwasser-Taste. Die Heißwasserausgabe startet.
3. Warten Sie, bis die Heißwasserausgabe beendet ist und das Display wieder „BITTE WAEBLEN“ anzeigt. Dann ist der Kaffeeautomat für die nächste Produktausgabe bereit.

-  Der Kaffeeautomat speichert für jeden Kellner einzeln die Anzahl der ausgegebenen Getränke.

8.7 Extra-Milchschaum (optional)

Standardausführung

-  Die Extra-Milchschaumausgabe ist für Kaffeeautomaten mit Selbstbedienung gesperrt.

Stellen Sie eine Tasse unter den Cappuccinatore. Gehen Sie je nach Geräteversion wie folgt vor:

1. Halten Sie die Taste eines Produktes gedrückt, in dem Milch enthalten ist. Nach einigen Sekunden beginnt die Ausgabe von Milchschaum.
2. Wenn Sie die Milchschaumausgabe beenden möchten, lassen Sie die Taste los.

Mit Kellnerkarte

1. Legen Sie die Kellnerkarte auf das Kartenlesegerät. Das Display zeigt:



2. Halten Sie die Taste eines Produktes gedrückt, in dem Milch enthalten ist. Nach einigen Sekunden beginnt die Ausgabe von Milchschaum.
3. Wenn Sie die Milchschaumausgabe beenden möchten, lassen Sie die Taste los.

8.8 Dampf (optional)

i Die Dampfausgabe ist für Kaffeeautomaten mit Selbstbedienung gesperrt.

VORSICHT! Verbrennungsgefahr durch heiße Oberflächen. Fassen Sie das Dampfschwert an der Isolierung an.



1 Drücken Sie die Dampftaste, um die Dampfdüse zu reinigen.

2 Tauchen Sie das Dampfschwert in das Getränk.



3 Drücken Sie die Dampftaste, um die Dampfausgabe zu stoppen.

4 Nehmen Sie das Dampfschwert aus dem Getränk.



5 Drücken Sie die Dampftaste, um die Dampfdüse zu reinigen.



6 Wischen Sie das Dampfschwert mit einem weichen Tuch ab.



Lassen Sie das Dampfschwert **NIEMALS** in Flüssigkeiten stehen.



9. Programmiermodus

9.1 Zugang per Passwort

Zu den Programm-Menüs gelangen Sie mit einem Passwort. Je nach Berechtigungsebene gibt es verschiedene Passworte. Mit dem Chef-Passwort haben Sie vollen Zugriff auf alle im Folgenden beschriebenen Programm-Menüs. Mit dem Kellnerpasswort haben Sie eingeschränkte Nutzungsmöglichkeiten.

Chef-Passwort: 2 2 2 2 2

Kellner-Passwort: 6 1 1 1 1

1. Schalten Sie den Kaffeeautomaten aus.
2. Halten Sie die SHIFT-Taste solange gedrückt, bis das Display zeigt:



3. Geben Sie Ihr Passwort mit Hilfe des Bedienfeldes ein (Ziffernbelegung siehe Abbildung). Das Display zeigt das erste Hauptmenü.

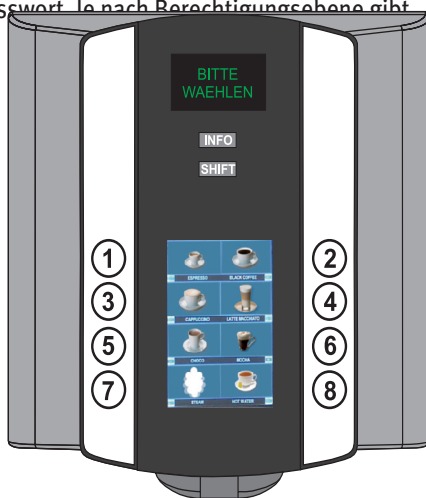

9.2 Zugang per Chipkarte (optional)

1. Schalten Sie den Kaffeeautomaten aus. Die weiße LED vom Kartenlesegerät leuchtet.
2. Legen Sie die Kellner- oder Chef-Chipkarte auf das Kartenlesegerät. Die weiße LED erlischt.

- i Achten Sie darauf, dass das Kartenlesegerät nicht verschmutzt ist, sonst kann es sein, dass das Lesegerät nicht funktioniert.
3. Halten Sie die SHIFT-Taste fünf Sekunden lang gedrückt. Das Display zeigt das erste Hauptmenü „ZÄHLER“.



Die Programmierenebene hat folgende Struktur:

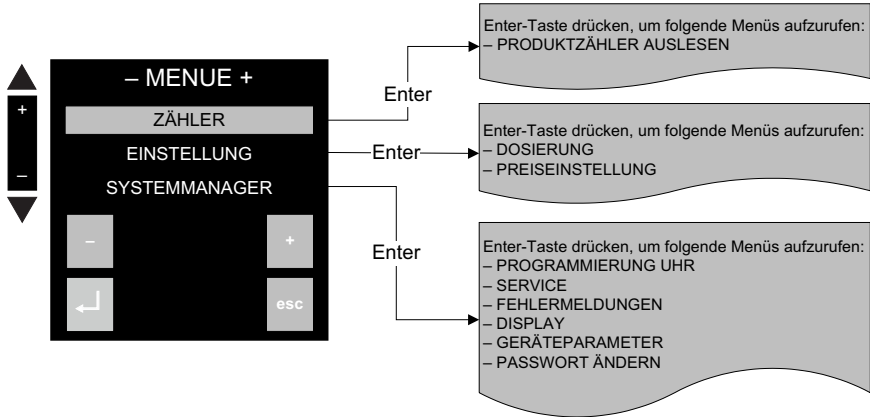

9.3 Zähler

Im Menü „ZÄHLER“ können Sie Zählerstände auslesen und löschen

Zählerstände auslesen

Um Zählerstände auszulesen, gehen Sie wie folgt vor:

1. Starten Sie den Programmiermodus, siehe Seite 23.

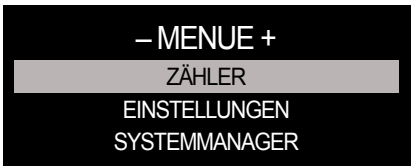

2. Wählen Sie mit [+] und [-] das Menü „ZÄHLER“ und drücken Sie die ENTER-Taste.



3. Wählen Sie mit [+] und [-] das Untermenü „PRODUKTZÄHLER AUSLESEN“ und drücken Sie die ENTER-Taste. Das Display zeigt folgende Übersicht:

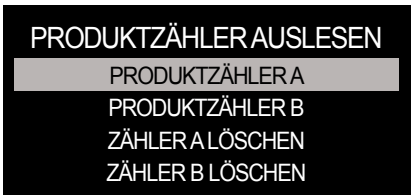

4. Wählen Sie mit [+] und [-] „PRODUKTZÄHLER A“ oder „PRODUKTZÄHLER B“ und drücken Sie die ENTER-Taste. Gehen Sie weiter wie folgt vor:

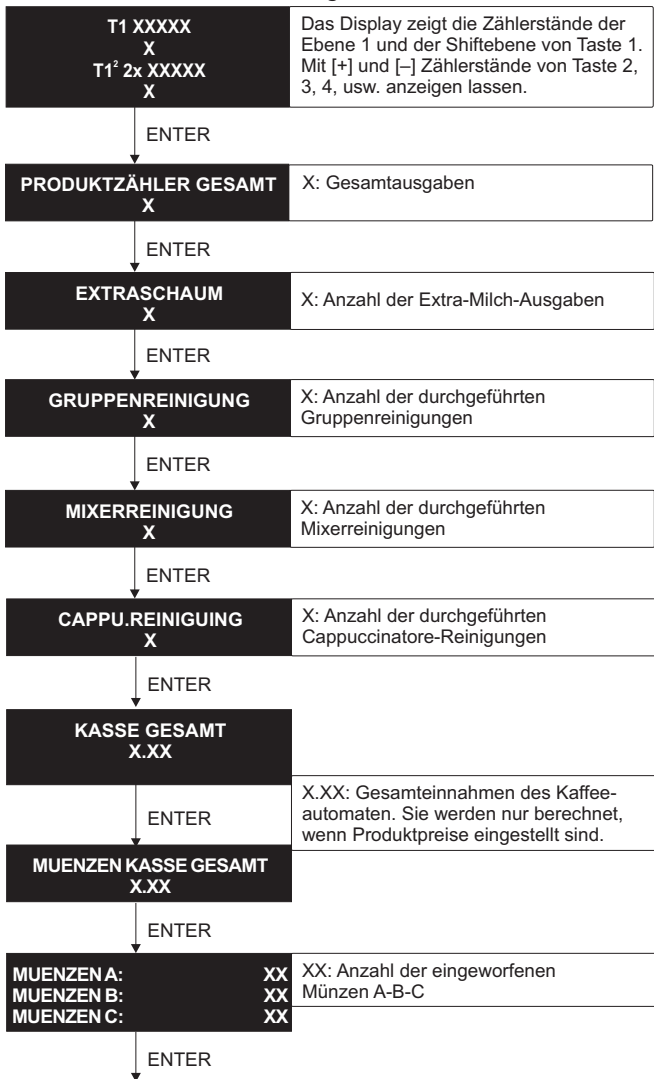

Zurück zum Menü „PRODUKTZÄHLER AUSLESEN“



Die Anzeige „EXTRASCHAUM“ gibt es nicht bei Geräten mit Selbstbedienung.

Die Anzeigen „MUENZEN TOTAL KASSE“ und „MUENZEN A; B; C:“ gibt es nur bei Kaffeeautomaten mit Münzsystem.

Zähler löschen

Wenn Sie Zähler A oder B löschen, werden automatisch alle Zählerstände gelöscht mit Ausnahme der Reinigungszyklen.

Um Zählerstände zu löschen, gehen Sie wie folgt vor:

1. Starten Sie den Programmiermodus, siehe Seite 23.



2. Wählen Sie mit [+] und [-] das Menü „ZÄHLER“ und drücken Sie die ENTER-Taste.



3. Wählen Sie mit [+] und [-] das Untermenü „PRODUKTZÄHLER AUSLESEN“ und drücken Sie die ENTER-Taste. Das Display zeigt folgende Übersicht:

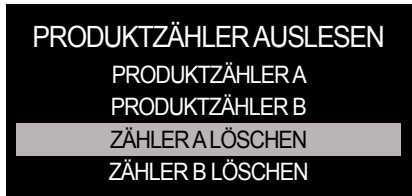

4. Wählen Sie mit [+] und [-] „ZÄHLER A LÖSCHEN“ oder „ZÄHLER B LÖSCHEN“ und drücken Sie die ENTER-Taste. Gehen Sie weiter wie folgt vor:

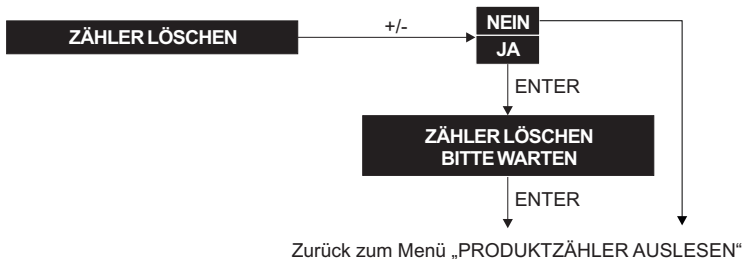

9.4 Dosierung einstellen

Im Menü „EINSTELLUNGEN“ können Sie Produktmengen dosieren und Produktpreise festlegen.

Produktmengen dosieren

Um Produktmengen zu dosieren, gehen Sie wie folgt vor:

1. Starten Sie den Programmiermodus, siehe Seite 23.

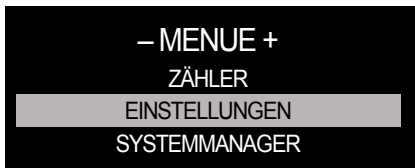

2. Wählen Sie mit [+] und [-] das Menü „EINSTELLUNGEN“ und drücken Sie die ENTER-Taste.

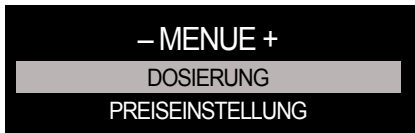

3. Wählen Sie mit [+] und [-] das Untermenü „DOSIERUNG“ und drücken Sie die ENTER-Taste.

Das Display zeigt eine Liste der programmierten Produkte.

T₁ ESPRESSO bedeutet beispielsweise, dass Taste 1 mit dem Produkt „Espresso“ belegt ist.

Eine hochgestellte Ziffer, zum Beispiel T₁² ESPRESSO, beschreibt die Produktbelegung der zweiten Ebene (Shiftebene).

Wählen Sie mit [+] und [-] das Produkt aus, das Sie einstellen möchten, und drücken Sie die ENTER-Taste. Gehen Sie weiter wie folgt vor:

Je nach Produkt erscheint eine Auswahl der folgenden Einstellmöglichkeiten. Dosierungen mit [+] und [-] einstellen. Eingaben mit ENTER bestätigen.

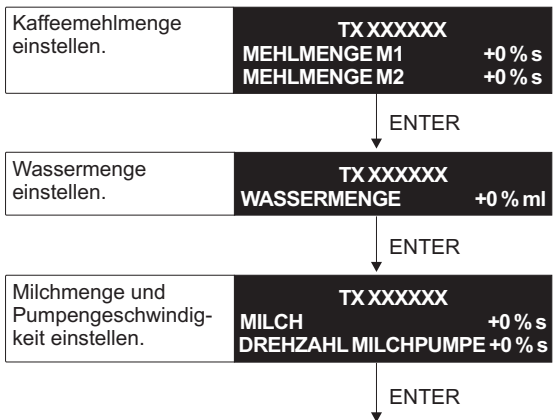

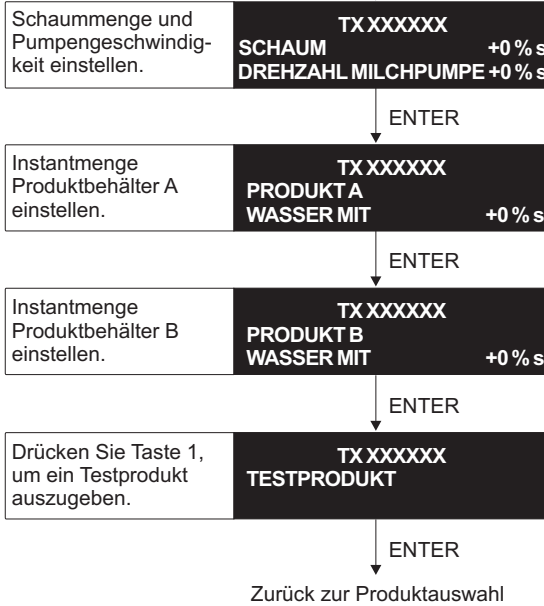

Preiseinstellung

Um Produktpreise einzustellen, gehen Sie wie folgt vor:

1. Starten Sie den Programmiermodus, siehe Seite 23.

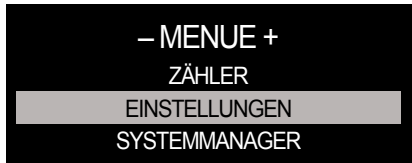

2. Wählen Sie mit [+] und [-] das Menü „EINSTELLUNGEN“ und drücken Sie die ENTER-Taste.



3. Wählen Sie mit [+] und [-] das Untermenü „PREISEINSTELLUNG“ und drücken Sie die ENTER-Taste. Das Display zeigt eine Liste der programmierten Produkte.
4. Wählen Sie mit [+] und [-] das Produkt aus, das Sie einstellen möchten, und drücken Sie die ENTER-Taste.
5. Stellen Sie mit [+] und [-] den Produktpreis ein.

T1
ESPRESSO
0.00



Produktpreis einstellen.



Bei Kaffeeautomaten mit Münzsystem zeigt das Display weitere Menüpunkte zum Einstellen der Münzwerte. Geben Sie die Beträge mit den Tasten [+] und [-] ein, und bestätigen Sie Ihre Eingaben mit ENTER.

9.5 Systemmanager

Das Menü „SYSTEMMANAGER“ ermöglicht Folgendes:

- ♦ Uhrzeit einstellen
- ♦ automatische Reinigungszeiten einstellen
- ♦ automatische Gruppenspülung aktivieren oder deaktivieren
- ♦ Fehlermeldungen auflisten
- ♦ Display einstellen
- ♦ Geräteparameter einstellen
- ♦ Passwort ändern

Zum Menü „SYSTEMMANAGER“ gelangen Sie wie folgt:

1. Starten Sie den Programmiermodus, siehe Seite 23.



2. Wählen Sie mit [+] und [-] das Menü „SYSTEMMANAGER“ und drücken Sie die ENTER-Taste.



Nähere Informationen zu den Einstellmöglichkeiten im Systemmanager lesen Sie auf den folgenden Seiten.

Uhrzeit einstellen

Das Menü „PROGRAMMIERUNG UHR“ ermöglicht Folgendes:

- ◆ Uhrzeit einstellen
- ◆ Uhrzeitanzeige ein- und ausschalten
- ◆ Automatische Ein- und Ausschaltzeiten einstellen

Um Einstellungen im Menü „PROGRAMMIERUNG UHR“ vorzunehmen, gehen Sie wie folgt vor:



1. Wählen Sie im Menü „SYSTEMMANAGER“ mit [+] und [-] das Untermenü „PROGRAMMIERUNG UHR“ und drücken Sie die ENTER-Taste. Gehen Sie weiter wie folgt vor.

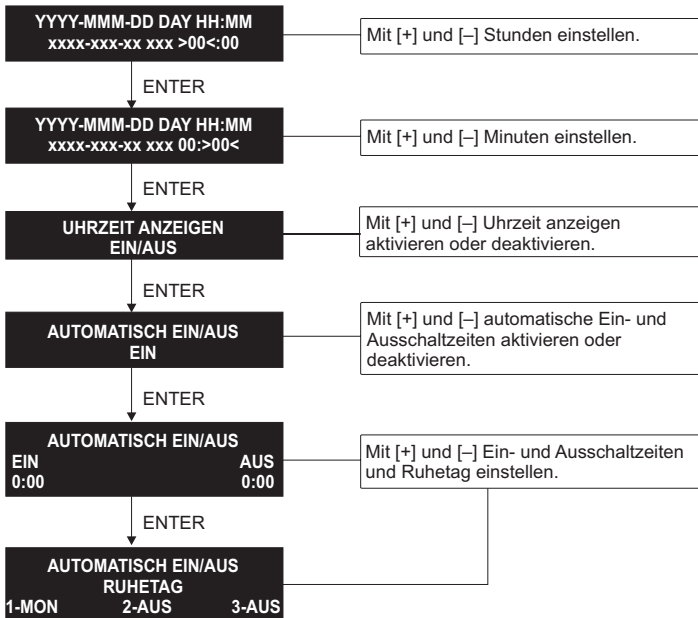

Service

Im Menü „SERVICE“ können Sie bis zu drei automatische Reinigungszeiten einstellen und die automatische Brühgruppenspülung ein- oder ausschalten.

Um Einstellungen im Menü „SERVICE“ vorzunehmen, gehen Sie wie folgt vor:



1. Wählen Sie im Menü „SYSTEMMANAGER“ mit [+] und [-] das Untermenü „SERVICE“ und drücken Sie die ENTER-Taste. Gehen Sie weiter wie folgt vor:

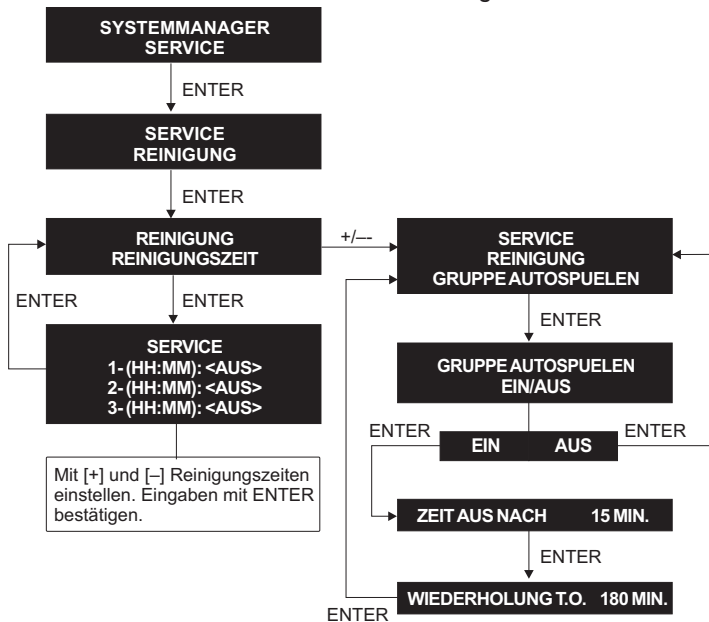

Fehlermeldungen (Historie)

Im Menü „FEHLERMELDUNGEN“ finden Sie eine Auflistung der letzten 10 Fehlermeldungen. Um die Liste der Fehlermeldungen aufzurufen, gehen Sie wie folgt vor:

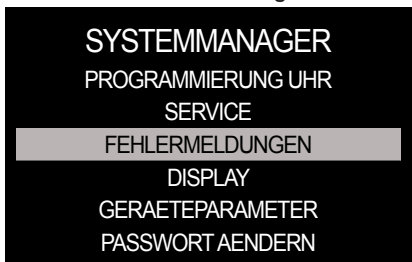

1. Wählen Sie im Menü „SYSTEMMANAGER“ mit [+] und [-] das Untermenü „FEHLERMELDUNGEN“ und drücken Sie die ENTER-Taste.

Display einstellen

Im Menü „DISPLAY“ können Sie Displayeinstellungen vornehmen. Gehen Sie dazu wie folgt vor:



1. Wählen Sie im Menü „SYSTEMMANAGER“ mit [+] und [-] das Untermenü „DISPLAY“ und drücken Sie die ENTER-Taste. Gehen Sie weiter wie folgt vor:

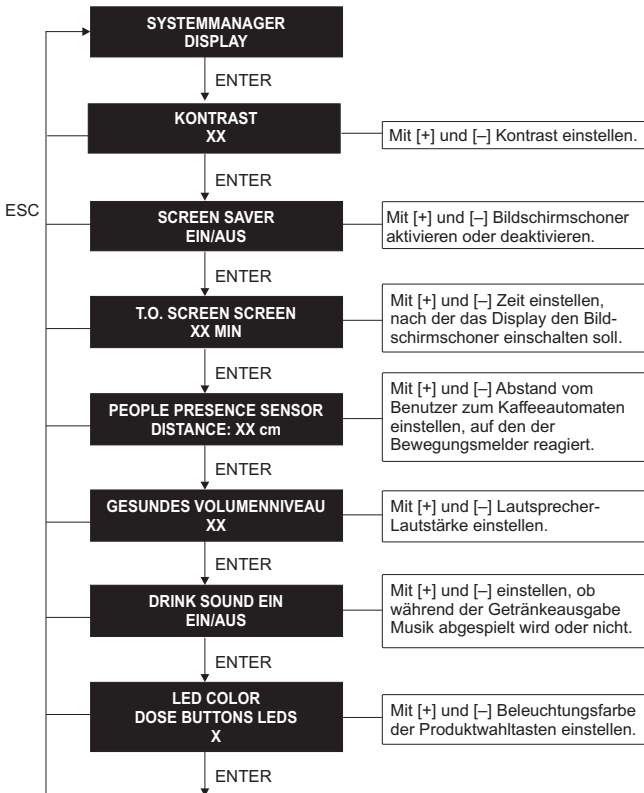

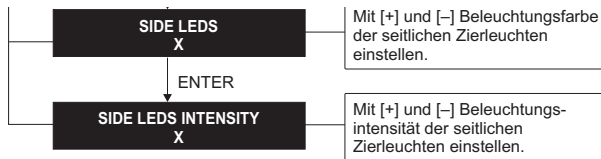

Geräteparameter

Das Menü „GERAETEPARAMETER“ ermöglicht Folgendes:

- ♦ Anschluss an eine serielle Schnittstelle ein- und ausschalten
- ♦ Einstellen, nach wie vielen Sudauswürfen das Display eine Meldung zur Tresterleerung anzeigen soll
- ♦ Kaffeewasser- und Dampftemperatur ablesen

Um Einstellungen im Menü „GERAETEPARAMETER“ vorzunehmen, gehen Sie wie folgt vor:



1. Wählen Sie im Menü „SYSTEMMANAGER“ mit [+] und [-] das Untermenü „GERAETEPARAMETER“ und drücken Sie die ENTER-Taste. Gehen Sie weiter wie folgt vor:

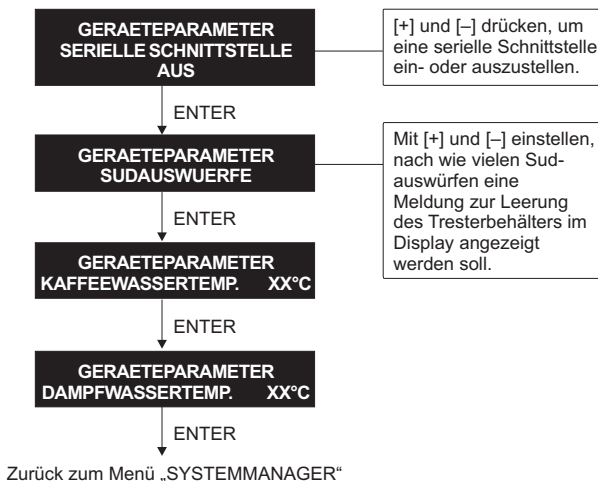

Passwort ändern

i **Vergessen Sie nicht das Passwort!**
Wenn Sie das Passwort vergessen, muss der Kaffeeautomat vom Service-Techniker neu konfiguriert werden.

Um das Passwort zu ändern, gehen Sie wie folgt vor:



Wählen Sie im Menü „SYSTEMMANAGER“ mit [+] und [-] das Untermenü „PASSWORT AENDERN“ und drücken Sie die ENTER-Taste. Gehen Sie weiter wie folgt vor:

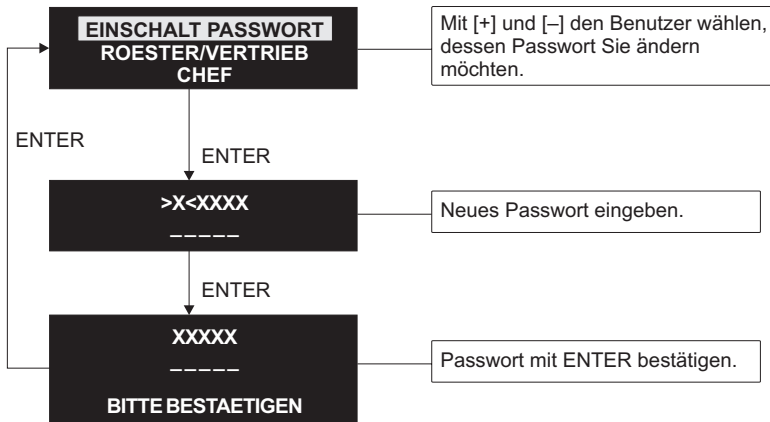

10. Fehler beheben

Dieses Kapitel hilft Ihnen, Fehlerquellen zu finden und Fehler zu beseitigen. Falls Sie den Fehler nicht beheben können, rufen Sie den Kundenservice unter 0180 5177751 an (*0,14 €/Min. im Festnetz der T-Com, max. 0,42 €/Min. aus dt. Mobilfunknetzen).

Anzeige: **FEHLER NR. 8**

Auswirkung: Der Kaffeeautomat schaltet sich aus.

Ursache: Zuviel Kaffee. Der obere Kolben ist blockiert.

Lösung: Verringern Sie die Kaffeemehlmenge in der Dosiereinstellung der betreffenden Produkte.

Anzeige: **FEHLER NR. 10**

FEHLER NR. 11

Auswirkung: Der Kaffeeautomat schaltet sich aus.

Ursache: Laufzeitfehler des Kolbenmotors. Der Motor erhält ein Steuersignal, sendet aber keine Impulse an die Hauptsteuerung zurück.

Lösung: Schalten Sie den Kaffeeautomaten aus. Warten Sie mindestens zehn Sekunden. Schalten Sie den Kaffeeautomaten wieder ein.

Anzeige: **FEHLER NR. 12**

Auswirkung: Der Kaffeeautomat schaltet sich aus.

Ursache: Fehler des oberen Kolbenmotors.

- ◆ Der Gruppenmotor blockiert mechanisch.
- ◆ Der Encoder des oberen Kolbens liest die Impulse nicht korrekt ab.

Lösung: Prüfen Sie, ob ein Gegenstand (z. B. ein Pinsel) den Oberkolben blockiert. Falls ja, entfernen Sie den Gegenstand.

Falls nein, schalten Sie den Kaffeeautomaten aus. Warten Sie mindestens zehn Sekunden. Schalten Sie den Kaffeeautomaten wieder ein.

Anzeige: **FEHLER NR. 13**

Beschreibung: Der Kaffeeautomat schaltet sich aus.

Ursache: Fehler des unteren Kolbenmotors.

- ◆ Der Gruppenmotor blockiert mechanisch.
- ◆ Der Encoder des unteren Kolbens liest die Impulse nicht korrekt ab.

Lösung: Schalten Sie den Kaffeeautomaten aus. Warten Sie mindestens zehn Sekunden. Schalten Sie den Kaffeeautomaten wieder ein.

Anzeige: **FEHLER NR. 32**

Beschreibung: Der Kaffeeautomat bleibt ausgeschaltet.

Ursache: Die Kesselfüllung des Dampfkessels hat die maximale Einfülldauer von zwei Minuten überschritten. Im Kessel ist zu wenig Wasser.

Lösung: Prüfen Sie, ob der Absperrhahn der Wasserleitung geöffnet ist.

Falls nein, öffnen Sie den Absperrhahn.

Wenn ein Wasserfilter vorhanden ist, überprüfen Sie, ob der Kugelhahn am Wasserfilter geöffnet ist.

Falls nein, öffnen Sie den Kugelhahn des Wasserfilters. Schalten Sie den Kaffeeautomaten aus. Warten Sie mindestens zehn Sekunden. Schalten Sie den Kaffeeautomaten wieder ein. Prüfen Sie, ob der Fehler beseitigt ist.

Falls nein, schalten Sie den Kaffeeautomaten aus. Warten Sie mindestens zehn Sekunden. Schalten Sie den Kaffeeautomaten wieder ein.

Anzeige: **FEHLER NR. 33**

Beschreibung: Der Kaffeeautomat bleibt ausgeschaltet.

Ursache: Überhitzung des Dampfkessels. Die Temperatur im Dampfkessel hat den Grenzwert erreicht bzw. überschritten. Die Ansteuerung der Kesselheizung unterbricht.

Lösung: Warten Sie fünf bis zehn Minuten. Schalten Sie den Kaffeeautomaten aus. Warten Sie mindestens zehn Sekunden. Schalten Sie den Kaffeeautomaten wieder ein.

Anzeige: **FEHLER NR. 34**

Beschreibung: Der Kaffeeautomat bleibt ausgeschaltet.

Ursache: Timeout der Heizung. Die Heizung erhält ein Steuersignal, die Temperatursonde misst aber keine Temperaturänderung.

Lösung: Schalten Sie den Kaffeeautomaten aus. Warten Sie mindestens zehn Sekunden. Schalten Sie den Kaffeeautomaten wieder ein.

Anzeige: **FEHLER NR. 35**

Beschreibung: Der Kaffeeautomat bleibt ausgeschaltet.

Ursache: Das Leitungssystem für Kaffee und Wasser ist undicht.

Lösung: Schalten Sie den Kaffeeautomaten aus. Warten Sie mindestens zehn Sekunden. Schalten Sie den Kaffeeautomaten wieder ein.

Anzeige: FEHLER NR. 40

Beschreibung: Die Getränkeausgabe stoppt nicht automatisch, sondern nur manuell oder nach 120 Sekunden.

Ursache:

- ◆ Das Flowmeter ist defekt.
- ◆ Der Auslauf ist verstopft.

Lösung: Wenn der Kaffeeautomat Produkte ausgibt, ist das Flowmeter defekt. Ein Service-Einsatz ist erforderlich. (Der Kaffeeautomat kann trotzdem manuell betrieben werden).

Wenn der Kaffeeautomat keine Produkte ausgibt, wischen Sie den Oberkolben mit einem Tuch ab. Führen Sie eine Brühgruppenreinigung durch.

Anzeige: FEHLER NR. 60

Beschreibung: Der Kaffeeautomat bleibt ausgeschaltet.

Ursache: Datenfehler.

Lösung: Schalten Sie den Kaffeeautomaten aus. Warten Sie mindestens zehn Sekunden. Schalten Sie den Kaffeeautomaten wieder ein.

Anzeige: FEHLER NR. 63

Ursache: Uhrfehler.

Lösung: Schalten Sie den Kaffeeautomaten aus. Warten Sie mindestens zehn Sekunden. Schalten Sie den Kaffeeautomaten wieder ein.

Anzeige: FEHLER NR. 64

Beschreibung: Der Kaffeeautomat bleibt ausgeschaltet.

Ursache: Die Spannungsversorgung oder Datenübertragung zwischen der Gruppenplatte und der Hauptsteuerung fehlt.

Lösung: Schalten Sie den Kaffeeautomaten aus. Warten Sie mindestens zehn Sekunden. Schalten Sie den Kaffeeautomaten wieder ein.

Anzeige: FEHLER NR. 90

Ursache: Die eingestellte Wassermenge oder die maximale Standzeit vom Wasserfilter ist erreicht. Der Wasserfilter muss ausgetauscht werden.

Lösung: Ein Service-Einsatz ist erforderlich.

Anzeige:

SERVICE-NR. 91

Ursache:

Die Brühgruppe hat die Anzahl der eingestellten Zyklen erreicht. Die Brühgruppe muss gewartet werden.

Lösung:

Ein Service-Einsatz ist erforderlich.

Anzeige:

SERVICE-NR. 92

Ursache:

Das Gerät hat die Anzahl der eingestellten Zyklen oder das Inspektionsdatum erreicht. Der Kaffeeautomat muss gewartet werden.

Lösung:

Ein Service-Einsatz ist erforderlich.

Anzeige:

SERVICE-NR. 93

Ursache:

Die eingestellten Arbeitszyklen der Mühle sind erreicht. Die Mahlscheiben sind verschlissen und müssen erneuert werden.

Lösung:

Ein Service-Einsatz ist erforderlich.

11. Aufbewahrung und Außerbetriebnahme

Lassen Sie den Kaffeeautomaten nicht unnötig eingeschaltet. Wenn Sie den Kaffeeautomaten nicht mehr benutzen, führen Sie die folgenden Schritte durch:

1. Führen Sie eine komplette Reinigung des Kaffeeautomaten durch.
2. Schalten Sie den Kaffeeautomaten am Hauptschalter aus. Der Hauptschalter befindet sich an der Unterseite des Kaffeeautomaten.
3. Trennen Sie das Netzkabel und die Wasserzuleitung vom Versorgungsnetz.
4. Leeren Sie das Wassersystem.

12. Altgeräte-Entsorgung



Dieser Kaffeeautomat darf nicht in den Allgemein- oder Hausmüll entsorgt werden. Er muss entweder an Coffema zurückgeschickt oder einem zertifizierten Entsorgungsbetrieb für Elektro- und Elektronikgeräte übergeben werden.

Wenden Sie sich für weitere Informationen an den Kundenservice der COFFEMA International GmbH.

Telefonnummer Deutschland:

0180 5177751 (0,14 €/Min. im Festnetz der T-Com, max. 0,42 €/Min. aus dt. Mobilfunknetzen)

Beachten Sie bei der Entsorgung die entsprechenden landesüblichen und regionalen Gesetze und Richtlinien.



Bestellnummer: 5010



Bestellnummer: 5007

Alle Reinigungs- und Pflegemittel können Sie einzeln,
im Sparpaket oder als Reinigungs-Abo bestellen.

Weitere Infos finden Sie im Coffema-Shop unter www.coffema.de

COFFEMA International GmbH
Obenhauptstraße 7
22335 Hamburg

Tel.: 040 500 25-0 ♦ Fax: 040 500 25-111
E-Mail: vertrieb@coffema.de ♦ www.coffema.de