



KOFFIEPADMACHINE - KAFFEEPADMASCHINE - MACHINE À CAFÉ DE DOSETTES - COFFEEPADMACHINE

INVENTUM

SINCE 1908



HK11M/W

GEBRUIKSAANWIJZING - GEBRAUCHSANLEITUNG
MODE D'EMPLOI - INSTRUCTION MANUAL





NEDERLANDS



Klein huishoudelijke apparaten horen niet in de vuilnisbak. Breng ze naar de betreffende afvalverwerkingsafdeling van uw gemeente.

OMSCHRIJVING VAN HET APPARAAT	PAGINA 4
1. VEILIGHEIDSVORSCHRIFTEN	PAGINA 4
2. VOOR HET EERSTE GEBRUIK	PAGINA 5
3. MACHINE DOORSPOELEN	PAGINA 5
4. SMAAKSELECTOR	PAGINA 5
5. KOFFIE ZETTEN	PAGINA 5
6. REINIGING & ONDERHOUD	PAGINA 6
DE LOSSE ONDERDELEN REINIGEN	PAGINA 6
ONTKALKEN	PAGINA 6
7. STORINGEN & OPLOSSINGEN	PAGINA 7
GARANTIE & SERVICE	PAGINA 26

DEUTSCH



Elektro Haushaltsgeräte gehören nicht in den Hausmüll. Entsorgen Sie diese über Ihren Elektrofachhändler oder Ihrer örtlichen Wertstoffsammelstelle.

BESCHREIBUNG DES GERÄTS	SEITE 10
1. SICHERHEITSHINWEISE	SEITE 10
2. VOR DER INBETRIEBNAHME	SEITE 11
3. DURCHSPÜLEN DER MASCHINE	SEITE 11
4. GESCHMACKSEINSTELLER	SEITE 11
5. ZUBEREITUNG VON KAFFEE	SEITE 11
6. REINIGUNG & PFLEGE	SEITE 12
ZUBEHÖR REINIGEN	SEITE 12
ENTKALKEN	SEITE 12
7. STÖRUNGEN LÖSEN	SEITE 13
GARANTIE & SERVICE	SEITE 26

FRANÇAIS



Les petits appareils domestiques doivent être mis au rebut dans des conteneurs spéciaux ou aux points de collecte réservés à cet usage.

DÉFINITION DE L'APPAREIL	PAGE 15
1. CONSIGNES DE SÉCURITÉ	PAGE 15
2. POUR LA PREMIÈRE UTILISATION	PAGE 16
3. PASSER DE L'EAU AVANT DE L'UTILISER	PAGE 16
4. SELECTEUR DE GOÛT	PAGE 16
5. FAIRE DU CAFÉ	PAGE 16
6. NETTOYAGE & ENTRETIEN	PAGE 17
NETTOYAGES DES PARTIES AMOVIBLES	PAGE 17
DÉTARTRAGE	PAGE 18
7. SOLUTIONS AUX PERTUBATIONS	PAGE 18
GARANTIE & SERVICE	PAGE 27

ENGLISH



Legislation requires that all electrical and electronic equipment must be collected for reuse and recycling. Electrical and electronic equipment marked with the symbol indicating separate collection of such equipment must be returned to a municipal waste collection point.

DESCRIPTION OF THE APPLIANCE	PAGE 21
1. SAFETY INSTRUCTIONS	PAGE 21
2. BEFORE FIRST USE	PAGE 22
3. TO RINSE THE MACHINE	PAGE 22
4. TASTE SELECTOR	PAGE 22
5. MAKING COFFEE	PAGE 22
6. CLEANING & MAINTENANCE	PAGE 23
CLEANING SEPARATE PARTS	PAGE 23
DESCALING	PAGE 23
7. SOLVING A MALFUNCTION	PAGE 24
GARANTIE & SERVICE	PAGE 27

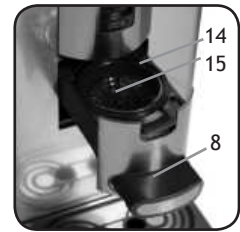
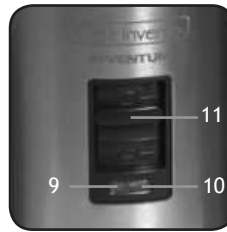
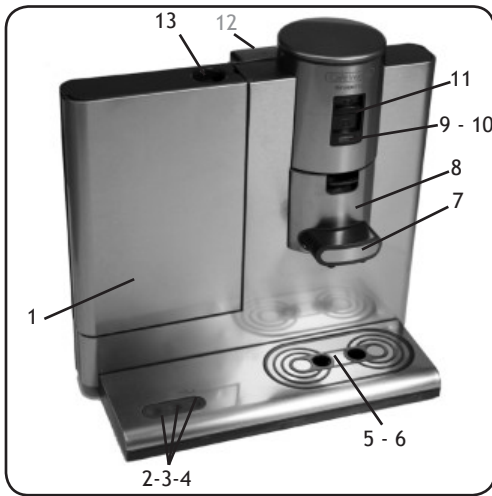

- | | |
|------------------------------|--|
| 1. Afneembaar waterreservoir | 11. Smaakselector |
| 2. Toets voor 1 kopje | 12. Ontluchtingsklepje |
| 3. Aan-/ uit-toets | 13. Vulopening/ deksel waterreservoir |
| 4. Toets voor 2 kopjes | 14. Multi-padhouder |
| 5. Kopjesrooster | 15. Cremamaker |
| 6. Lekbakje | 16. Theepadhouder (bijgeleverd - niet afgebeeld) |
| 7. Koffieuitloop | |
| 8. Lade | |
| 9. Controlelampje - rood | |
| 10. Controlelampje - groen | |

1 | VEILIGHEIDSVOORSCHRIFTEN

- Lees eerst de gebruiksaanwijzing aandachtig en geheel door voordat u het apparaat gaat gebruiken en bewaar deze zorgvuldig voor latere raadpleging.
- Gebruik dit apparaat uitsluitend voor de in de gebruiksaanwijzing beschreven doeleinden.
- **Let op!** Vermijdt het aanraken van de warme oppervlakken wanneer het apparaat ingeschakeld is.
- Sluit het apparaat alleen aan op wisselstroom, op een randgeaarde wandcontactdoos, met een netspanning overeenkomstig met de informatie aangegeven op het typeplaatje van het apparaat.
- Het netsnoer nooit scherp buigen of over hete delen laten lopen.
- Wikkel het snoer geheel af om oververhitting van het snoer te voorkomen.
- Plaats het apparaat nooit in de buurt van apparaten die warmte afgeven zoals ovens, gasfornuizen, kookplaten, etc. Het apparaat op afstand houden van muren of andere objecten die vlam kunnen vatten zoals gordijnen, handdoeken (katoen of papier etc.).
- Zorg er altijd voor dat het apparaat op een effen, vlakke ondergrond staat en gebruik het uitsluitend binnenshuis.
- Laat het apparaat niet onbeheerd achter indien het apparaat in werking is.
- Gebruik het apparaat niet wanneer de stekker, het snoer of het apparaat beschadigd is, wanneer het apparaat niet meer naar behoren functioneert of wanneer het gevallen of op een andere manier beschadigd is. Raadpleeg dan de winkelier of onze technische dienst. In geen geval de stekker of het snoer zelf vervangen. Reparaties aan elektrische apparaten dienen uitsluitend door vakmensen uitgevoerd te worden. Verkeerd uitgevoerde reparaties kunnen aanzienlijke gevaren voor de gebruiker tot gevolg hebben. Het apparaat nooit gebruiken met onderdelen die niet door de fabrikant zijn aanbevolen of geleverd.

- Niet aan het snoer c.q. het apparaat trekken om de stekker uit de wandcontactdoos te halen. Het apparaat nooit met natte of vochtige handen aanraken.
- Het apparaat buiten bereik van kinderen houden. Kinderen beseffen de gevaren niet, die kunnen ontstaan bij het omgaan met elektrische apparaten. Laat kinderen daarom nooit zonder toezicht met elektrische apparaten werken. Zorg ervoor dat het apparaat altijd zodanig opgeborgen wordt dat kinderen er niet bij kunnen en er niet mee kunnen spelen.
- Het apparaat is niet bedoeld voor gebruik door hulpbehoevenden, kleine kinderen en/of personen met gebrek aan ervaring en kennis, tenzij zij goede begeleiding krijgen of geïnstrueerd zijn in het veilig gebruiken van het apparaat door een persoon die verantwoordelijk is voor hun veiligheid.
- Indien het apparaat niet gebruikt of gereinigd wordt, zet het apparaat geheel uit en verwijder de stekker uit het stopcontact.
- Verlengsnoeren mogen alleen gebruikt worden indien de netspanning (zie typeplaatje) en het vermogen hetzelfde of hoger is dan van het apparaat. Gebruik altijd een goedgekeurd, geaard verlengsnoer.
- Als u besluit het apparaat, vanwege een defect, niet langer te gebruiken, adviseren wij u, nadat u de stekker uit de wandcontactdoos heeft verwijderd, het snoer af te knippen. Breng het apparaat naar de betreffende afvalverwerkingsafdeling van uw gemeente.
- Indien het apparaat na het inschakelen niet functioneert, dan kan de zekering of de aardlekschakelaar in de elektra verdeelkast zijn aangesproken. De groep kan te zwaar zijn belast of een aardlekstroom kan zijn opgetreden.
- Ga bij storing nooit zelf repareren; het doorslaan van de beveiliging in het apparaat kan duiden op een defect, dat niet wordt verholpen door verwijdering of vervanging van deze beveiliging. Het is noodzakelijk dat er uitsluitend originele onderdelen gebruikt worden.
- **Dompel het apparaat, het snoer of de stekker nooit onder in water.**



- Dit apparaat is uitsluitend geschikt voor huishoudelijk gebruik. Wanneer het apparaat oneigenlijk gebruikt wordt, kan er bij eventuele defecten geen aanspraak op schadevergoeding worden gemaakt en vervalt het recht op garantie.

2 | VOOR HET EERSTE GEBRUIK

Voordat u het apparaat voor de eerste maal in gebruik neemt, dient u als volgt te werk te gaan: pak de koffiepadsmachine voorzichtig uit en verwijder al het verpakkingsmateriaal. De verpakking (plastic zakken en karton) buiten het bereik van kinderen houden. Controleer na het uitpakken het apparaat zorgvuldig op uiterlijke schade, mogelijk ontstaan tijdens transport. Plaats de koffiepadsmachine op een vlakke stabiele ondergrond.

LET OP! Vóórdat u het allereerste kopje koffie maakt, moet u de koffiepadsmachine eerst met water doorspoelen. Volg de stappen in hoofdstuk 3 exact om de boiler goed te vullen met water en om zo droogkoken van de boiler te voorkomen.

Reinig de buitenkant van de koffiepadsmachine met een licht vochtige doek, wrijf met een droge doek na. Reinig de losse onderdelen: de multi-padhouder 14, de cremamaker 15, de lade 8, de koffie-uitloop 7, het kopjesrooster 5 en het lekbakje 6 met warm water en wat afwasmiddel. Zorg ervoor dat de onderdelen goed droog zijn voordat ze teruggeplaatst worden in de koffiepadsmachine. De onderdelen mogen in de vaatwasmachine gereinigd worden. Zie ook hoofdstuk: REINIGEN & ONDERHOUD.



Steek de stekker in een randgeaarde wandcontactdoos. Men kan eventueel overtollig snoer wegbergen aan de onderkant van de koffiepadsmachine door het snoer in het apparaat te duwen.



3 | MACHINE DOORSPOELEN

- Vul het afneembare waterreservoir 1 met koud water tot aan de **maximum aanduiding** via de opening of via de klep en plaats deze terug in de koffiepadsmachine.
- Open de lade 8 door deze aan de inkepingen rustig recht naar voren te trekken. De lade zal nu open schuiven.
- Plaats een koffiepads in de multi-padhouder 14 met de bolle kant naar beneden en druk deze licht aan. Zorg ervoor dat de koffie in de pad gelijkmatig is verdeeld.
- Schuif de lade 8 rustig weer naar binnen tot deze niet verder kan.
- Plaats een grote mok of kom onder de koffieuitloop 7



- om het water op te vangen.
- Steek de stekker in het stopcontact.
- Druk de koffiepadsmachine aan met de aan/uit-toets  en druk **direct** de 1-kops  en 2-kops  toetsen **regelmatig** in. Om door te spoelen moet u het apparaat **niet** laten opwarmen.
- De koffiepadsmachine zal nu de boiler vol laten lopen en de machine doorspoelen.
- De koffiepadsmachine schakelt automatisch uit zodra het spoelproces beëindigd is.
- Uw koffiepadsmachine is nu klaar voor gebruik.



4 | SMAAKSELECTOR

De smaakselector 11 geeft u de keuze om uw individuele waterhoeveelheid/koffiesterkte in te stellen. De traploze smaakselector kunt u omhoog en omlaag schuiven.

- Met het omlaag schuiven van de smaakselector krijgt u sterkere koffie met een geringere waterhoeveelheid.
- Zet u de smaakselector in het midden dan zal uw koffie een standaard koffiesterkte/waterhoeveelheid hebben.
- Wanneer u de smaakselector helemaal omhoog schuift, zal het apparaat minder sterke koffie zetten met een waterhoeveelheid die meer is dan een standaard koffiekopje. Wij adviseren u daarom in deze stand een mok te plaatsen onder de koffieuitloop.



5 | KOFFIE ZETTEN

- Vul het afneembare waterreservoir 1 met koud water tot aan de **maximum aanduiding** via de opening of via de klep en plaats deze terug in de koffiepadsmachine.
- Druk op de aan/uit-toets .
- De koffiepadsmachine zal nu eerst het water opwarmen. Het rode controlelampje zal langzaam knipperen tijdens het opwarmen. Dit duurt ongeveer 2 minuten.
- Open de lade 8 door deze aan de inkepingen rustig recht naar voren te trekken. De lade zal nu open schuiven.
- Plaats een koffiepads in de multi-padhouder 14 met de bolle kant naar beneden en druk deze licht aan. Zorg ervoor dat de koffie in de pad gelijkmatig is verdeeld. *Afhankelijk van het aantal kopjes koffie dat u wilt maken, kunt u één of twee koffiepads in de multi-padhouder 14 plaatsen. Deze koffiepadsmachine is geschikt voor vrijwel alle verkrijgbare koffie- en theepads. De koffiepadsmachine zal zich automatisch aanpassen aan het aantal koffiepads dat u heeft geplaatst (max. 2 pads).*
- **Waarschuwing: gebruik geen houders voor losse gemalen koffie.**
- Schuif de lade 8 weer rustig naar binnen tot deze niet verder kan. Het groene controlelampje zal branden om aan te geven dat de lade goed vergrendeld is. Als het groene controlelampje niet brandt, kan er geen koffie





gezet worden.

- Plaats één of twee kopjes onder de koffieuitloop 7.
- Zet de smaakselector 11 voor de koffiesterkte op de gewenste stand. *Als u voor meer water kiest, wordt uw kopje voller, maar de koffie iets slapper. Kiest u voor minder water dan zal uw kopje minder vol worden, maar de koffie wel sterker.*
- Druk nu op de toets van het aantal kopjes koffie dat u wilt zetten, 1 of 2, respectievelijk toets  of .
- De koffiepaddmachine zal nu met de ingestelde hoeveelheid water koffie zetten en in het kopje laten lopen. Indien u het koffie zetten voortijdig wilt beëindigen, kunt u het proces stoppen door op een willekeurige toets te drukken.
- Indien u nog meer koffie wilt zetten, dient u te wachten tot het groene controlelampje niet meer knippert. Pas als het groene controlelampje weer constant brandt, kunt u de lade openen om nieuwe koffiepads te plaatsen en opnieuw koffie zetten.

LET OP! Zolang het groene controlelampje 10 knippert, mag het waterreservoir niet van het apparaat verwijderd worden en mag u de lade niet openen.

Om thee te zetten met uw koffiepaddmachine is het noodzakelijk dat u de multi-padhouder vervangt door de theepadhouder 16. De theepadhouder wordt los bijgeleverd. U herkent de theepadhouder aan de andere kleur en aan de theemaker (met een "T") die zich in het midden van de multi-padhouder bevindt. Voor het maken van thee met theepads volgt u dezelfde stappen als hiervoor beschreven voor het maken van koffie.

6 | REINIGING & ONDERHOUD

Wij adviseren de koffiepaddmachine regelmatig schoon te maken. Dit bevordert niet alleen de levensduur van het apparaat, maar zorgt ook voor een zo optimaal mogelijk gebruik en natuurlijk lekkere koffie.

Voor het schoonmaken dienen de volgende handelingen verricht te worden:

Controleer vóór het schoonmaken of de koffiepaddmachine is uitgeschakeld en de stekker uit het stopcontact is verwijderd.

Reinig de buitenkant van de koffiepaddmachine met een licht vochtige doek. Met een droge doek nawrijven.

Gebruik hierbij **nooit** schoonmaak- of schuurmiddelen.

Het apparaat nooit afspoelen onder de kraan of onderdoppelen in water.

DE LOSSE ONDERDELEN REINIGEN

- Verwijder de lade 8 door deze naar voren en schuin omhoog te trekken. *Door deze beweging ontgrendelt de lade en kunt u deze geheel uit het apparaat halen.*
- Verwijder op dezelfde wijze de koffieuitloop 7.

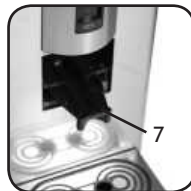

Om de koffieuitloop en de lade terug te plaatsen, hoeft u er alleen maar voor te zorgen dat u deze goed in de geleiders plaatst. De lade kunt u terugschuiven in het apparaat. Een 'klikje' geeft aan dat de lade goed in de geleiders is geplaatst.

- Reinig de losse onderdelen: de multi-padhouder 14, de cremamaker 15, de lade 8, de koffieuitloop 7, het kopjesrooster 5 en het lekbakje 6 met warm water en wat afwasmiddel. Zorg ervoor dat de onderdelen goed droog zijn voordat ze teruggeplaatst worden in de vaatwasmachine gereinigd worden.
- Let bij het reinigen van de cremamaker 15 en de multi-padhouder 14 op verstoppingen van de doorvoerkanaaltjes in de opening in het midden van de multi-padhouder. *Verwijder de cremamaker door deze met een stomp voorwerp via de onderkant uit de multi-padhouder te drukken. Ditzelfde geldt voor de theemaker in de theepadhouder.*
- Controleer elke dag of het lekbakje 6 leeg is en of er geen gebruikte pads in de machine zitten. *Als het lekbakje vol is dan zal deze overstromen en de vloeistof onder het apparaat weg laten lopen.*



ONTKALKEN



Uw koffiepaddmachine moet regelmatig ontkalkt worden. De ontkalkingstermijn is afhankelijk van de hardheid van het leidingwater en de frequentie waarmee de koffiepaddmachine gebruikt wordt. Wij adviseren u, na ± drie maanden, de koffiepaddmachine te ontkalken. U kunt de koffiepaddmachine ontkalken met ontkalkingsmiddel speciaal voor koffiezetapparaten.

Indien u een ontkalkingsmiddel speciaal voor koffiezetapparaten gebruikt, dient u de aanwijzingen op de verpakking van dit middel op te volgen en als volgt te handelen.

- Schakel de koffiepaddmachine uit met de aan/uit-toets .
- Vul het waterreservoir van de koffiepaddmachine volgens de verpakking van het ontkalkingsmiddel met water en de aangegeven hoeveelheid ontkalkingsmiddel.
- Plaats een grote mok of kom onder de koffieuitloop om het ontkalkingsmengsel op te vangen.
- Open de lade door deze aan de inkepingen rustig recht





- naar voren te trekken. De lade zal nu open schuiven.
- Plaats eventueel een nieuwe of gebruikte koffiepad in de multi-padhouders met de bolle kant naar beneden en druk deze licht aan. De machine zal daardoor beter ontkalkt worden en niet verstopt raken door eventuele kalkresten.
 - Schuif de lade rustig weer naar binnen tot deze niet verder kan.
 - Druk de koffiepadmachine aan met de aan/uit-toets  en druk **direct** de 1-kops  en 2-kops  toetsen **tegelijkertijd** in. Om door te spoelen moet u het apparaat **niet** laten opwarmen.
 - De koffiepadmachine zal nu het ontkalkingsmengsel doorspoelen.
 - De koffiepadmachine schakelt automatisch uit zodra het spoelproces beëindigd is.
 - Na het ontkalken moet u de machine nog minimaal 3 keer met 1 liter koud, schoon water laten doorlopen om alle ontkalkingsvloeistof te verwijderen en zodoende een bijsmaak aan de koffie te voorkomen.

Let op! Indien u het koffiezetapparaat enige tijd niet heeft gebruikt, bijvoorbeeld wegens vakantie, doet u er goed aan alle losse onderdelen te verwijderen, schoon te maken en het koffiezetapparaat één keer met schoon water door te laten lopen. Zo voorkomt u een eventuele bijsmaak.

7 | STORINGEN & OPLOSSINGEN

Als er een storing in de koffiepadmachine ontstaat, zal één of beide controlelampjes knipperen.

Lampje	Kleur	Toestand	Toelichting
9/10	rood/groen	constant	Koffiepadmachine is klaar voor gebruik.
9	rood	knippert langzaam	Machine is het water aan het opwarmen.
9	rood	knippert snel	Storing in de machine, zie onderstaande tabel.
10	groen	constant	Koffiepadlade is goed gesloten en de koffiepadmachine is klaar om koffie te zetten.
10	groen	knippert langzaam	Koffiepadlade niet openen, deze is nog vergrendeld. Wacht een paar seconden tot het lampje constant brandt.
10	groen	uit	Koffiepadlade is niet goed gesloten, open de lade en sluit deze opnieuw.

Controleer de volgende zaken om uw storing zelf op te lossen.

Oorzaak
Waterreservoir niet goed geplaatst.
Oplossing
Giet het waterreservoir leeg, vul deze tot het maximumniveau en plaats het waterreservoir opnieuw in de machine.
Oorzaak
Waterniveau staat onder het minimum, < 1 kopje.
Oplossing
Vul het waterreservoir tot het maximumniveau.
Oorzaak
Boiler oververhit.
Oplossing
Zet de machine gedurende minimaal een uur uit om af te koelen en spoel de machine door zoals omschreven in het hoofdstuk "Machine doorspoelen".





Oorzaak
Er komt minder of helemaal geen koffie meer uit de uitloop.
Oplossing
<ul style="list-style-type: none">• Verwijder de Cremamaker met een stomp voorwerp uit de multi-padhouder en reinig de padhouder en de cremamaker met warm water. <i>Koffieaanslag of een korreltje koffie kan al een verstopping veroorzaken.</i>• Controleer of de koffieuitloop (lade) verstopt is en reinig deze indien nodig.• Controleer de stand van de smaakselector.• Alvorens het plaatsen van de koffie pads adviseren wij de koffie in de koffie pads los te schudden. <i>Dit zorgt voor een betere doorvoer van het water en zal een betere cremalaag geven.</i>
Oorzaak
Koffiepadlade opent niet meer (vacuüm).
Oplossing
<p>Aan de achterzijde van het apparaat kunt u met de ontluichtingsknop het apparaat ontluichten zodat u deze, na het verwijderen van de oorzaak, weer kunt gebruiken.</p> <p>Werkwijze: Zorg ervoor dat het waterreservoir op het apparaat is geplaatst. Aan de achterzijde vindt u een gaatje in de behuizing. Hierachter zit de ontluichtingsklep. Steek met een dun stomp voorwerp in de opening om de ontluichtingsklep te activeren. Houd deze enkele seconden goed ingedrukt totdat het water zelfstandig wordt teruggepompt in het waterreservoir en het display weer goed weergegeven wordt. Let op: het water dat wordt teruggepompt, is heet. Het apparaat is nu ontluicht. Nadat u de koffiepadlade weer kunt openen, moet u de Cremamaker en de multi-padhouder reinigen. Doet u dit niet dan is de oorzaak van het vacuüm niet opgelost en zal bij een volgend gebruik het apparaat weer vacuüm trekken.</p> <p>Cremamaker reinigen: verwijder de Cremamaker met een stomp voorwerp uit de multi-padhouder door deze er vanaf de onderzijde uit te drukken en controleer of de doorvoersleufjes in de vrijgekomen opening in de multi-padhouder niet verstopt zijn. Spoel de Cremamaker en de multi-padhouder af onder warm stromend water. <i>Koffieaanslag of een korreltje koffie kan al een verstopping veroorzaken.</i></p>

Oorzaak
De vergrendeling werkt niet - het groene controlelampje 10 blijft knipperen.
Oplossing
<ul style="list-style-type: none">• Controleer of de koffiepad(s) goed is (zijn) geplaatst.• Koffiepadlade is niet goed gesloten, open de lade en sluit deze opnieuw.
Oorzaak
De vergrendeling werkt niet - het groene controlelampje 10 gaat niet meer branden.
Oplossing
<ul style="list-style-type: none">• Controleer de multi-padhouder - aan de achterkant moet een uitstekend puntje zitten, als dit afgebroken is dan kan de koffiepadmachine geen koffie zetten. Bestel bij uw winkelier een nieuwe multi-padhouder.



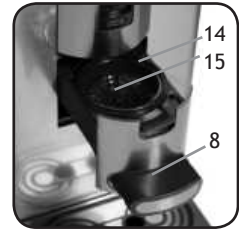
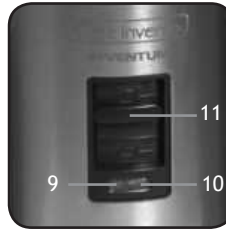
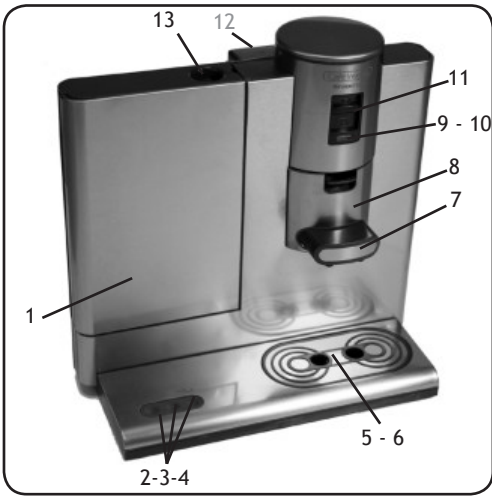

1. Abnehmbarer Wassertank
2. Taste für 1 Tasse
3. An-/ Aus-Taste
4. Taste für 2 Tassen
5. Untersatz
6. Tropfbehälter
7. Kaffeeauslauf
8. Schublade
9. Kontrollleuchte - rot
10. Kontrollleuchte - grün
11. Geschmackseinsteller
12. Entlüftungsklappe
13. Öffnung/ Deckel des Wassertank
14. Multi-Padhalter
15. Cremamacher
16. Teepadhalter (mitgeliefert - nicht abgebildet)

1 | SICHERHEITSHINWEISE

- Lesen Sie diese Gebrauchsanweisung sorgfältig durch, bevor Sie das Gerät in Betrieb nehmen und heben Sie diese für den späteren Gebrauch auf.
- Benutzen Sie dieses Gerät nur zu dem in dieser Gebrauchsanleitung beschriebenen Zweck.
- **Achtung!** Das Gerät kann während des Betriebs warm werden.
- Die Spannung der Stromquelle muss mit den Angaben auf den Typenschild übereinstimmen.
- Das Kabel nicht über scharfe Kanten ziehen, einklemmen oder herunterhängen lassen. Kabel vor Hitze und Feuchtigkeit schützen.
- Rollen Sie das Netzkabel ganz aus.
- Stellen Sie das Gerät weder auf/ noch in der Nähe eines heißen Gas- oder Elektroherdes auf. Stellen Sie das Gerät nicht neben brennbares Material, z.B. einem Rollo oder einen Vorhang.
- Stellen Sie das Gerät so auf, dass es auf einer ebenen und stabilen Fläche steht.
- Lassen Sie das Gerät während des Betriebs nicht unbeaufsichtigt.
- Wenn Sie das Gerät verschieben möchten, achten Sie darauf, dass das Gerät ausgeschaltet ist. Sie sollten das Gerät nur mit beiden Händen verschieben.
- Wenn das Gerät oder das Netzkabel defekt oder beschädigt ist, muss es von einer autorisierten Werkstatt ersetzt werden, da für die Reparatur Spezialwerkzeuge und/oder spezielle Teile benötigt werden. Wenden Sie sich an Ihren Händler oder an das Inventum Service Center.
- Den Netzstecker nicht an der Leitung, mit dem Gerät oder mit nassen Händen aus der Steckdose ziehen.
- Halten Sie Kinder von dem Gerät fern. Kinder verstehen die Gefahren nicht, die beim Betrieb von elektrischen Geräten entstehen können. Lassen Sie deshalb Kinder nie unbeaufsichtigt in der Nähe von elektrischen Geräten. Achten Sie darauf, dass Sie elektrische Geräte

immer außerhalb der Reichweite von Kindern aufstellen.

- Stellen Sie sicher, dass Kinder nicht mit dem Gerät spielen.
- Das Gerät ist nicht für den Gebrauch durch Hilfsbedürftige, kleine Kindern und/ oder Personen, die keine Erfahrung oder Kenntnis haben, bestimmt. Es sei denn, sie werden durch eine Person, die für deren Sicherheit verantwortlich ist, begleitet und in dem sicheren Umgang mit dem Gerät unterwiesen.
- Wenn das Gerät nicht benutzt oder gereinigt wird, schalten Sie das Gerät aus und ziehen den Stecker aus der Steckdose.
- Falls Sie ein Verlängerungskabel benutzen, stellen Sie sicher, dass die Netzspannung gleich oder höher ist als die des Gerätes und dass Sie ein geerdetes Kabel verwenden.
- Bei der Entsorgung eines derartigen Gerätes wird empfohlen, es funktionsuntüchtig zu machen, indem man das Versorgungskabel durchschneidet nachdem der Netzstecker vom Stromnetz getrennt wurde. Bringen Sie Ihr Gerät zur entsprechenden Müllentsorgungsstelle Ihrer Gemeinde.
- Wenn das Gerät nach der Inbetriebnahme nicht funktioniert, kann dies auf die Sicherung oder den Leitungsschutzschalter im elektr. Verteilerschrank zurückzuführen sein. Vielleicht ist der Stromkreis überlastet, oder es gab einen Fehlerstrom.
- Im Falle einer Störung oder eines Defekts, versuchen Sie nie, das Gerät selbst zu reparieren; wenn die Sicherung des Gerätes ausgelöst wurde, kann dies auf einen Defekt im Heizsystem zurückzuführen sein, welcher nicht durch das Herausnehmen oder Ersetzen der Sicherung behoben werden kann. Es dürfen ausschließlich Original-Ersatzteile verwendet werden.
- **Tauchen Sie das Gerät, das Netzkabel oder den Stecker niemals in Wasser ein.**
- Dieses Gerät ist nur für den häuslichen Gebrauch bestimmt. Wird es nicht ordnungsgemäß, (halb) professionell oder entgegen den Anweisungen dieser Anleitung verwendet, erlischt die Garantie und Inventum übernimmt keine Haftung für eingetretene Schäden.





2 | VOR DER INBETRIEBNAHME

Entfernen Sie das Verpackungsmaterial (Plastiksäcke, Styropor und Karton) und bewahren Sie es unzugänglich für Kinder auf. Kontrollieren Sie, ob alle Teile mitgeliefert und aus der Verpackung genommen wurden. Prüfen Sie, ob während des Transports kein Schaden am Gerät entstanden ist. Prüfen Sie vor Inbetriebnahme, ob die Spannungsangabe auf dem Typenschild mit der örtlichen Netzspannung übereinstimmt. Stellen Sie das Gerät so auf, dass das Gerät auf einer ebenen und stabilen Fläche steht. Schließen Sie das Gerät nur an eine geerdete Steckdose an.

WICHTIG! Sie können keinen Kaffee brühen, wenn Sie das Gerät nicht zuvor einmal mit klarem Wasser durchgespült haben.

Befolgen Sie die nächsten Schritte genau, um den Boiler mit ausreichend Wasser zu füllen und ihn so vor dem Austrocknen durch überkochen zu schützen. Reinigen Sie die Außenseite des Gerätes mit einem feuchten Tuch und trocknen Sie das Gerät anschließend mit einem trockenen Tuch ab. Reinigen Sie danach alle abnehmbaren Teile: Multi-Padhalter 14, Cremamacher 15, Schublade 8, Kaffeeauslauf 7, Untersatz 5 und Tropfbehälter 6 mit warmem Wasser und ein wenig Spülmittel oder in der Geschirrspülmaschine. Trocknen Sie alle abnehmbaren Teile gut ab (siehe Reinigung & Unterhalt). Schließen Sie das Gerät nur an eine geerdete Steckdose an. Kabel soweit in das Kabelfach an der Geräterückseite schieben, bis nur noch die benötigte Länge bis zur nächsten Steckdose zur Verfügung steht. Stellen Sie das Gerät so auf, dass es auf einer ebenen und stabilen Fläche steht.



- Drücken Sie die An-/ Aus-Taste  dann **gleichzeitig** kurz die Taste  für 1 Tasse und  für 2 Tassen.
- Während des Durchspülens füllt sich der Boiler mit Wasser.
- Die Kaffeepadmaschine schaltet sich automatisch nach dem Durchspülen aus.
- Die Kaffeepadmaschine ist jetzt gebrauchsbereit.



4 | GESCHMACKSEINSTELLER

Der Geschmackseinsteller **11** ermöglicht Ihnen, Ihre individuelle Kaffeestärke bzw. Wassermenge einzustellen. Sie können den stufenlosen Geschmackseinsteller nach oben und nach unten schieben.

- Wenn Sie den Geschmackseinsteller nach unten verschieben, erhalten Sie einen stärkeren Kaffee mit kleiner Wassermenge.
- Wenn Sie den Geschmackseinsteller in der Mitte positionieren, erhalten Sie einen Kaffee mit normaler Kaffeestärke bzw. Wassermenge.
- Wenn Sie den Geschmackseinsteller nach oben verschieben, brüht Ihnen die Kaffeepadmaschine einen schwächeren Kaffee mit einer größeren Wassermenge als beim normalen Kaffee. Wir empfehlen Ihnen daher, eine größere Tasse unter den Kaffeeauslauf zu stellen.



5 | ZUBEREITUNG DES KAFFEES



- Nehmen Sie den Wassertank **1** vom Gerät. Füllen Sie den Wassertank bis zur Markierung **MAX** mit kaltem Wasser und setzen Sie ihn wieder auf das Gerät.
- Öffnen Sie die Schublade **8**, indem Sie langsam an dem Griff ziehen.
- Legen Sie einen Kaffeepad mit der gewölbten Seite nach unten in den Padhalter **14** und drücken Sie diesen leicht an. Achten Sie darauf, dass der Kaffee in den Pads gleichmäßig verteilt ist.
- Schieben Sie die Schublade **8** wieder langsam in das Gerät bis diese einrastet.
- Stellen Sie eine große Tasse oder ein Gefäß unter den Kaffeeauslauf **7**, um das Wasser aufzufangen.
- Stecken Sie den Stecker in die Steckdose.



- Nehmen Sie den Wassertank **1** vom Gerät. Füllen Sie den Wassertank bis zur Markierung **MAX** mit kaltem Wasser und setzen Sie ihn wieder auf das Gerät.
- Drücken Sie die An-/ Aus-Taste .
- Das Gerät wird das Wasser aufheizen. Die rote Kontrolllampe **9** blinkt während des Aufheizens langsam. Dies dauert 2 Minuten.
- Öffnen Sie die Schublade **8**, indem Sie langsam an dem Griff ziehen.
- Legen Sie einen Kaffeepad mit der gewölbten Seite nach unten in den Padhalter **14** und drücken Sie diesen leicht an. Achten Sie darauf, dass der Kaffee in den Pads gleichmäßig verteilt ist und locker geschüttelt ist. *Legen Sie zwei Kaffeepads in den Padhalter, wenn Sie zwei Tassen Kaffee aufbrühen möchten. In diese Kaffeepadmaschine können Sie fast alle erhältlichen Kaffee- und Teepads verwenden. Sie können ein oder zwei Kaffeepads und Kaffeepads in verschiedenen Größen in den Multi-Padhalter 14 einlegen. Die Kaffeepadmaschine wird sich automatisch anpassen (max. 2 Kaffeepads).* **Achtung:** verwenden Sie **niemals** losen Kaffee, losen Tee oder nachfüllbare Kaffeepads.
- Schieben Sie die Schublade **8** wieder langsam in das Gerät bis diese einrastet. Die grüne Kontrolllampe **10** leuchtet auf, wenn Sie die Schublade richtig verriegelt haben. Das Gerät wird keinen Kaffee brühen, wenn die grüne Kontrolllampe nicht aufleuchtet.





- Stellen Sie ein oder zwei Tassen unter den Kaffeeauslauf 7.
- Schieben Sie den Geschmackseinsteller 11 zur Regulierung der Wassermenge auf die gewünschte Stufe. *Wenn Sie den Geschmackseinsteller nach unten verschieben, bekommen Sie stärkeren Kaffee, wenn Sie ihn nach oben verschieben, bekommen Sie einen dünneren und somit schwächeren Kaffee.*
- Drücken Sie auf die Taste der gewünschten Menge an Tassen, 1 oder 2, bzw. Taste  oder .
- Das Gerät wird jetzt den Kaffee mit der Wassermenge Ihrer Wahl brühen und diesen in die Tasse laufen lassen. Sie können den Brühvorgang durch das Drücken jeder Taste jederzeit abbrechen.
- Wenn Sie weitere Tassen Kaffee zubereiten wollen, müssen Sie darauf warten, dass die grüne Kontrolllampe 10 nicht mehr blinkt. Sie können erst dann die Schublade öffnen, neue Kaffeepads einlegen und Kaffee zubereiten, wenn die grüne Kontrolllampe 10 nicht mehr blinkt.

ACHTUNG! Solange die Kontrolllampe 10 blinkt, dürfen Sie den Wassertank **nicht** entfernen und die Schublade **nicht** öffnen.

Zur Bereitung von ein oder zwei Tassen Tee mit Ihrer Kaffeepadmaschine 'Café Invento' müssen Sie den Padhalter durch den Teepadhalter 16 ersetzen. Der Teepadhalter wurde Ihnen bereits mitgeliefert. Sie erkennen den Teepadhalter an der anderen Farbe und an dem Teemacher (mit einem "T") der sich in der Mitte des Padhalters befindet. Beim Zubereiten von Tee folgen Sie einfach denselben Punkten wie beim Zubereiten von Kaffee, siehe oben.

6 | REINIGUNG & PFLEGE

Reinigen und entkalken Sie Ihre Kaffeepadmaschine regelmäßig. Regelmäßiges Reinigen verlängert die Lebensdauer Ihrer Kaffeepadmaschine und garantiert für lange Zeit hervorragende Ergebnisse bei der Zubereitung von Kaffee.

Zum Reinigen befolgen Sie folgende Schritte: Schalten Sie vor der Reinigung das Gerät aus und ziehen Sie stets den Netzstecker aus der Steckdose. Reinigen Sie die Außenseite des Geräts nur mit einem feuchten Tuch, trocknen Sie das Gerät mit einem trockenem Tuch ab. **Nie** Scheuermittel verwenden! **Das Gerät nie unter dem Wasserhahn abspülen oder in Wasser eintauchen.**

ZUBEHÖR REINIGEN

- Entfernen Sie die Schublade 8, indem Sie diese nach vorne und schief nach oben ziehen. *Mit dieser Bewegung entriegeln Sie die Schublade und Sie können diese nun komplett aus dem Gerät holen.*
- Entfernen Sie den Kaffeeauslauf 7 auf dieselbe Weise.



Sie können die Schublade wieder einsetzen, indem Sie sie wieder in die Vorrichtung schieben. Ein "Klick" zeigt an, dass Sie die Schublade richtig eingelegt und eingerastet ist.

- Reinig Sie alle abnehmbaren Teile: Multi-Padhalter 14, Cremamacher 15, Schublade 8, Kaffeeauslauf 7, Untersätze 5 und Tropfbehälter 6 mit warmem Wasser und ein wenig Spülmittel oder in der Spülmaschine. Trocknen Sie alle abnehmbaren Teile gut ab, bevor sie Sie in das Gerät zurück setzen.



- Achten Sie auf Verschmutzungen an den Rillen an den Seiten des Cremamachers 15 und in der Mitte des Multi-Padhalter 14. *Entfernen Sie den Cremamacher mit einem stumpfen Gegenstand, indem Sie den Cremamacher aus dem Padhalter von unten hochdrücken. Das gleiche gilt für den Teepadhalter und Teemacher.*
- Kontrollieren Sie jeden Tag, ob der Tropfbehälter 6 leer ist und ob keine gebrauchten Kaffeepads im Gerät sind. *Wenn der Tropfbehälter voll ist, wird dieser überlaufen und sich das Wasser unter dem Gerät ansammeln.*

ENTKALKEN





Sie müssen Ihre Kaffeemaschine regelmäßig entkalken. Wenn sie das Gerät durchschnittlich zweimal täglich benutzen, müssen Sie es alle 3 Monate entkalken. Sie können Entkalkungspulver aus dem Handel verwenden.

Wenn Sie Entkalkungspulver speziell für Kaffeemaschinen verwenden, befolgen Sie bitte genau den Anweisungen auf der Verpackung.

- Schalten Sie vor dem Entkalken das Gerät aus indem Sie auf die An-/ Aus-Taste  drücken.
- Füllen Sie den Wassertank entsprechend den Verpackungshinweisen mit Wasser und der angegebene Menge Entkalkungsmittel.
- Stellen Sie eine große Tasse oder ein Gefäß unter den Kaffeeauslauf, um das Entkalkungsgemisch aufzufangen.
- Öffnen Sie die Schublade, indem Sie langsam an dem Griff ziehen.
- Legen Sie einen Kaffeepad mit der gewölbten Seite nach unten in den Padhalter und drücken Sie diesen leicht an. Es empfiehlt sich, beim Entkalken des Geräts ein Kaffeepad in den Multi-Padhalter zu legen. Dieses Pad dient als "Filter" und verhindert, dass Kalkrückstände





- das Sieb im Padhalter verstopfen.
- Schieben Sie die Schublade wieder langsam in das Gerät, bis diese einrastet.
 - Drücken Sie die An-/ Aus-Taste , dann **gleichzeitig** kurz die Taste  für 1 Tasse und  für 2 Tassen. Das Gerät darf sich nicht zum Durchspülen aufwärmen.
 - Die Kaffeepadmaschine soll jetzt das Entkalkungsgemisch durchspülen.
 - Die Kaffeepadmaschine schaltet sich automatisch nach dem Durchspülen aus. Schalten Sie das Gerät erneut an und wiederholen Sie diesen Vorgang, bis der Wasserbehälter ganz leer ist. Füllen Sie den Wasserbehälter mit 1 Liter klarem Wasser und drücken Sie die Taste  bis der Wasserbehälter wieder leer ist. Wiederholen Sie den Spülvorgang dreimal.

Wichtig! Haben Sie die Kaffeepadmaschine einige Zeit lang nicht benutzt, dann sollten Sie das Gerät vor dem erneuten Gebrauch einmal durchspülen. So erhalten Sie einen optimalen Kaffeegeschmack.

7 | STÖRUNGEN LÖSEN

Bei Störung wird eine oder werden alle Symbole auf dem Display aufflackern.

Lampe	Farbe	Zustand	Aufklärung
9/10	rot/ grün	konstant	Kaffeemaschine ist gebrauchsbereit.
9	rot	blinkt langsam	Aufheizen des Gerätes.
9	rot	blinkt schnell	Störung im Gerät, siehe nächsten Tabelle.
10	grün	konstant	Schublade ist richtig verriegelt und das Gerät ist gebrauchsbereit.
10	grün	blinkt langsam	Die Schublade nicht öffnen, diese ist noch verriegelt. Warten Sie einige Sekunden bis die Kontrolllampe konstant aufleuchtet.
10	aus	aus	Die Schublade ist nicht verriegelt, öffnen und schließen Sie die Schublade erneut.

Kontrollieren Sie die folgenden Schritte zum Lösen der Störung.

Problem
Wassertank nicht richtig angebracht.
Lösung
Machen Sie den Wassertank ganz leer, befüllen Sie ihn bis zur MAX - Markierung und stellen Sie den Wassertank erneut auf das Gerät.
Problem
Nicht genügend Wasser im Tank, < 1 Tasse.
Lösung
Befüllen Sie den Wassertank bis zur MAX - Markierung.
Problem
Boiler überhitzt.
Lösung
Das Gerät ausschalten, abkühlen lassen und durchspülen, wie im Kapitel "Durchspülen der Maschine" angegeben.
Problem
Das Gerät produziert weniger oder keinen Kaffee.
Lösung
<ul style="list-style-type: none"> • Entfernen Sie den Cremamacher mit einem stumpfen Gegenstand aus dem Padhalter und kontrollieren Sie, ob die Rillen des Cremamachers verstopft sind. Reinigen Sie den Cremamacher und den Padhalter unter fließendem Wasser. <i>Kaffeenschlag oder ein Körnchen Kaffee kann bereits eine Verstopfung verursachen.</i> • Kontrollieren Sie den Kaffeeauslauf (Schublade) und reinigen Sie diesen, wenn nötig. • Kontrollieren Sie die Stufe des Geschmacks-einstellers. • Wir empfehlen Ihnen, bevor Sie die Kaffeepads einlegen, den Kaffee in den Pads ein wenig zu lockern. <i>Dies sorgt für eine bessere Durchfuhr des Wassers und wird eine bessere Crema geben.</i>



Problem
Schublade lässt sich nicht mehr öffnen (Vakuum).
Lösung
An der Hinterseite des Apparates befindet sich eine Entlüftungsklappe, mit welcher Sie den Apparat entlüften und danach wieder gebrauchen können. Vorgehensweise: Sorgen Sie dafür, dass der Wasserbehälter im Apparat fest sitzt. An der Hinterseite finden Sie ein kleines Loch am Gehäuse. Dahinter befindet sich die Entlüftungsklappe. Stecken Sie einen dünnen stumpfen Gegenstand in die Öffnung, um die Entlüftungsklappe zu aktivieren. Halten sie diese einige Sekunden eingedrückt, bis das Wasser von selbst in den Wasserbehälter zurückgepumpt wird und letztendlich das Display wieder konstant brennt. Vorsicht: das zurückgepumpte Wasser ist heiß. Der Apparat ist nun entlüftet. Nachdem Sie die Schublade des Padhalters wieder öffnen können, müssen Sie den Cremamacher und den Multi-Padhalter reinigen. Wenn Sie dies nicht tun, ist die Ursache des Vakuums nicht gelöst und kann beim nächsten Gebrauch des Apparates wieder entstehen. Cremamacher reinigen: Entfernen Sie den Cremamacher mit einem stumpfen Gegenstand, indem Sie den Cremamacher aus dem Padhalter von unten hochdrücken und kontrollieren Sie, ob die freigewordenen Rillen im Padhalter verschmutzt sind. Spülen Sie den Cremamacher und den Multi-Padhalter unter fließend warmem Wasser gut aus. <i>Kaffeenschlag oder ein Körnchen Kaffee kann bereits eine Verstopfung verursachen.</i>
Problem
Die Verriegelung lässt sich nicht ordentlich verriegeln - die Kontrolllampe 10 blinkt.
Lösung
<ul style="list-style-type: none">• Prüfen Sie, ob die Kaffeepad(s) richtig eingelegt sind.• Schublade ist nicht verriegelt. Öffnen und schließen Sie die Schublade wieder.
Problem
Die Verriegelung lässt sich nicht ordentlich verriegeln - die Kontrolllampe 10 brennt nicht.
Lösung
<ul style="list-style-type: none">• Kontrollieren Sie den Multi-Padhalter - an der Rückseite muss eine herausragende Spitze sein. Für den Fall, dass diese abgebrochen ist, können Sie keinen Kaffee zubereiten. Bestellen Sie dann bei Ihrem Fachgeschäft einen neuen Multi-Padhalter.

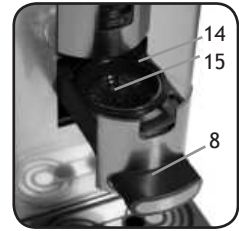
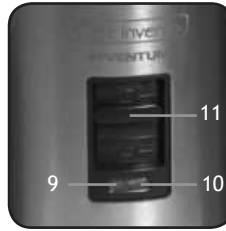
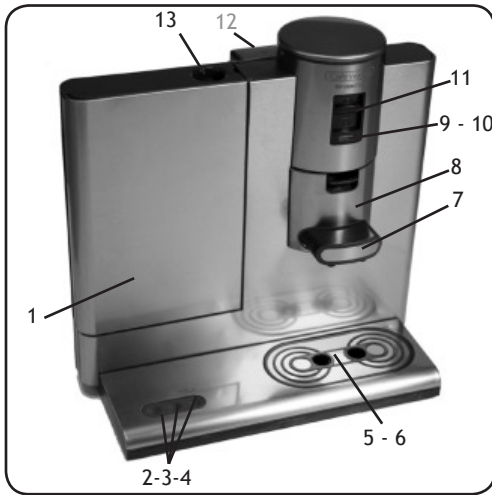

1. Réservoir d'eau amovible
2. Touche pour 1 tasse
3. Touche marche/ arrêt
4. Touche pour 2 tasses
5. Grille
6. Bac de récupération des gouttes
7. Écoulement du café
8. Tiroir
9. Lampe témoin - rouge
10. Lampe témoin - vert

11. Sélecteur de goût
12. Bouton de purge
13. Orifice/ couvercle du réservoir d'eau
14. Porte-dosettes
15. Préparateur de crème
16. Porte-dosettes de thé (livré séparé)

1 | CONSIGNES DE SÉCURITÉ

- Lisez ce mode d'emploi très attentivement avant d'utiliser votre appareil et conservez-le précieusement pour le consulter éventuellement plus tard.
- Utilisez uniquement cet appareil pour les usages décrits dans ce mode d'emploi.
- **Attention:** ne touchez pas les surfaces de chaud lorsqu'il est branché.
- Branchez l'appareil uniquement sur du courant alternatif, sur une prise de terre murale, ayant un voltage correspondant à celui qui est indiqué sur la plaque technique de l'appareil.
- Ne pliez jamais le cordon électrique d'une manière trop serrée et ne le laissez pas pendre au-dessus d'éléments brûlants.
- Déroulez totalement le cordon électrique afin d'éviter tout risque de surchauffe du cordon.
- Ne posez jamais l'appareil à proximité d'appareils qui diffusent de la chaleur, tels que fours, cuisinières à gaz, plaques de cuisson, etc. Maintenir l'appareil à une certaine distance des murs ou autres objets qui pourraient facilement prendre feu tels que rideaux, serviettes (coton ou papier), etc.
- Veillez à ce que l'appareil soit toujours posé sur une surface stable et plane.
- Ne laissez pas votre appareil sans surveillance si celui-ci est bien marche.
- Si vous voulez déplacer l'appareil, assurez-vous que celui-ci est bien débranché. Pour changer l'appareil de place, prenez-le à deux mains.
- N'utilisez pas l'appareil si la fiche de l'appareil, le cordon électrique ou l'appareil lui-même sont endommagés, ou bien si l'appareil ne fonctionne plus comme il se doit, ou bien s'il est tombé ou alors encore s'il a été endommagé d'une autre manière. Consultez alors votre commerçant ou notre service technique. Ne changez en aucun cas vous-même la fiche de l'appareil

- ou le cordon électrique. Les réparations effectuées sur des appareils électriques doivent être exclusivement faites par des réparateurs qualifiés. Des réparations qui ne seraient pas correctement effectuées pourraient présenter de graves dangers pour l'utilisateur. N'utilisez jamais l'appareil avec des pièces qui ne soient pas recommandées ou livrées par le fabricant.
- Si vous n'utilisez pas votre appareil ou si vous devez le nettoyer, éteignez totalement l'appareil et retirez la fiche de l'appareil de la prise de contact.
- Ne pas tirer sur le cordon électrique ni sur l'appareil lui-même pour retirer la fiche de la prise de courant murale. Ne jamais toucher l'appareil avec les mains mouillées ou humides.
- Ne jamais laisser l'appareil à la portée des enfants. Les enfants ne sont pas conscients des dangers qui peuvent exister lors de l'utilisation d'appareils électriques. C'est pourquoi vous ne devez jamais laisser un enfant se servir de cet appareil sans surveillance. Veillez à ce que l'appareil soit toujours rangé de telle sorte que les enfants ne puissent pas y accéder.
- L'appareil ne peut pas être utilisé par des infirmes ni par des enfants et/ou des personnes ne sachant pas s'en servir, sauf si ces personnes sont accompagnées ou aidées pour l'utilisation sans danger de l'appareil par une personne responsable de leur sécurité.
- Vous ne pouvez utiliser une rallonge électrique que si le voltage et la puissance sont les mêmes (voir plaque technique) ou plus élevés que ceux du cordon livré avec l'appareil. Utilisez toujours une rallonge de cordon électrique de terre qui soit conforme aux normes de sécurité.
- Si vous décidez de ne plus utiliser l'appareil en raison d'une panne ou d'une défectuosité, nous vous conseillons alors, une fois après avoir retiré la fiche de la prise de courant murale, de couper le cordon électrique. Emportez l'appareil au service correspondant de votre commune.
- Si l'appareil, une fois mis en marche, ne fonctionne pas, il se peut alors que cela vienne du fusible ou du



disjoncteur miniature dans la boîte de répartition électrique. Le groupe est peut-être trop chargé ou bien il y a eu du courant de fuite de terre.

- En cas de perturbation ou de panne, n'essayez jamais de réparer vous-même l'appareil; si la sécurité de l'appareil a sauté, cela peut vouloir indiquer une défectuosité, et ceci ne peut pas se réparer en enlevant ou en remplaçant cette sécurité. Il est indispensable d'utiliser exclusivement des pièces détachées d'origine.
- **Ne plongez jamais l'appareil, le cordon électrique ou la fiche de l'appareil dans de l'eau ou dans tout autre liquide.**
- Ce appareil a été conçu uniquement pour un usage domestique. Si cet appareil a été utilisé d'une manière abusive, il ne pourra être question de dommages et intérêts en cas de panne, et tout droit de garantie sera annulé.

2 | POUR LA PREMIÈRE UTILISATION

Avant d'utiliser l'appareil pour la première fois, il faut procéder aux opérations suivantes: débarrasser l'appareil avec précaution et retirer tout le matériel d'emballage. Veiller à ce que le matériel d'emballage (sacs en plastique et carton) soit hors de portée des enfants. Après avoir retiré l'appareil de son emballage, contrôler minutieusement s'il n'y a pas de dommages visibles ayant peut être causés pendant le transport. Poser l'appareil sur une surface plane et stable.

ATTENTION! Avant de faire la toute première tasse de café, vous devez d'abord faire passer de l'eau dans la cafetière pour la nettoyer. Suivez bien les étapes ci-dessous pour que le ballon se remplisse bien d'eau.

Nettoyez l'extérieur de la cafetière à dosettes avec un chiffon légèrement humide, puis frottez avec un chiffon sec. Rincez les parties qui s'enlèvent, le porte-dosettes **14**, le préparateur de crème **15**, tiroir **8**, l'écoulement du café **7**, la grille **5** et le bac de récupération des gouttes **6** avec de l'eau chaude et un peu de produit vaisselle ou dans le lave-vaisselle, et veillez à bien essuyer toutes ces parties avant de les remettre en place dans la cafetière (voir aussi le chapitre: NETTOYAGE & ENTRETIEN). Enfoncez la fiche de la cafetière dans une prise de courant murale avec de prise de terre. Vous pouvez éventuellement ranger le cordon trop long sous le dessous de la cafetière à dosettes en faisant rentrer le cordon dans l'appareil.



3 | PASSER DE L'EAU AVANT DE L'UTILISER

- Remplissez le réservoir d'eau amovible **1** avec de l'eau froide par l'orifice ou par le volet, jusqu'à la marque **maximum**, puis remettez-le en place dans la cafetière à dosettes.
- Ouvrez le tiroir **8** en tirant doucement tout droit vers l'avant.



Le tiroir **8** s'ouvrira maintenant en coulissant.

- Placez une dosette de café dans le porte-dosettes **13** avec le côté bombé vers le bas et appuyez légèrement dessus la dosette pour que le café se répartisse régulièrement.
- Faites coulisser doucement le tiroir **8** vers l'intérieur jusqu'à ce qu'il ne puisse pas aller plus loin.
- Placez une grande tasse ou un bol sous l'écoulement du café **7** pour recueillir l'eau.
- Enfoncez la fiche de la cafetière dans la prise de courant.
- Allumez la cafetière à dosettes avec la touche marche/ arrêt  et appuyez **aussitôt** sur les touches  et  en **même temps**. Pour faire passer de l'eau vous **ne devez pas** laisser chauffer l'appareil.
- La cafetière à dosettes fera remplir le ballon et en même temps fera passer l'eau dans la cafetière pour la nettoyer.
- La cafetière s'éteint automatiquement dès que le processus de nettoyage est terminé.



4 | SÉLECTEUR DE GOÛT

Le sélecteur de goût **11** vous offre la possibilité de régler la quantité d'eau à laisser écouler, et donc la force du café que vous souhaitez. Vous pouvez faire coulisser le sélecteur de goût (sans cran) vers la gauche ou vers la droite.

- En faisant coulisser le sélecteur de goût au-dessous, vous aurez un café plus fort avec une petite quantité d'eau.
- Si vous positionnez le sélecteur de goût sur le milieu, vous aurez alors un café standard de force normale avec une quantité d'eau normale.
- En faisant coulisser le sélecteur de goût au-dessus, l'appareil fera un café moins fort avec une plus grande quantité d'eau que pour une tasse de café standard. C'est pourquoi nous vous conseillons, dans cette position, de mettre une grande tasse sous l'écoulement de café.



5 | FAIRE DU CAFÉ

- Remplissez le réservoir d'eau amovible **1** avec de l'eau froide par l'orifice ou par le volet, jusqu'à la marque **maximum**, puis remettez-le en place dans la cafetière à dosettes.
- Appuyez sur la touche marche/ arrêt .
- La cafetière à dosettes va d'abord réchauffer l'eau. Le voyant rouge **9** va clignoter lentement pendant que la cafetière réchauffe l'eau. Cela dure environ 2 minutes.
- Ouvrez le tiroir **8** en tirant doucement tout droit vers l'avant aux encoches. Le tiroir **8** s'ouvrira maintenant en coulissant.
- Placez une dosette de café dans le porte-







dosettes **14** avec le côté bombé vers le bas et appuyez légèrement dessus la dosette pour que le café se répartisse régulièrement.

*Selon le nombre de tasses de café que vous voulez faire, vous pouvez mettre une ou deux dosettes de café dans le porte-dosettes. Cette cafetière à dosettes a été conçue pour pratiquement toutes les dosettes qui existent. Dans le porte-dosette **14**, on peut mettre une ou deux dosettes de café et des dosettes de café de divers formats ou dosettes de thé. La cafetière à dosettes s'adapte automatiquement au nombre de dosettes de café que vous avez mis (max. 2 dosettes de café).*

Il est recommandé de ne pas utiliser de support pour du café moulu en vrac.

- Faites coulisser doucement le tiroir **8** vers l'intérieur jusqu'à ce qu'il ne puisse pas aller plus loin. Si le voyant vert **10** n'est pas allumé, on ne pourra pas faire de café.
- Placez une ou deux tasses sous l'écoulement du café **7**.
- Mettez le sélecteur de goût **11** sur la position désirée. Si vous choisissez d'avoir moins d'eau, votre tasse sera alors moins pleine mais le café sera plus fort. *Si vous choisissez plus d'eau, votre tasse sera plus remplie, mais le café plus léger. Si vous choisissez moins d'eau, votre tasse sera moins remplie, mais le café plus fort.*
- Appuyez maintenant doucement sur la touche du nombre de tasses de café que vous voulez faire, 1 ou 2, respectivement sur la touche  ou .
- La cafetière à dosettes fera maintenant passer la quantité d'eau désirée pour votre café qui s'écoulera ensuite dans votre tasse. Si vous voulez terminer le café avant la fin de l'écoulement, vous pouvez arrêter le processus en appuyant sur une touche de la cafetière, n'importe laquelle.
- Si vous voulez faire d'autre café, vous devez attendre que le témoin vert **10** ne clignote plus. Au moment où le voyant vert **10** est illuminé constamment, vous pouvez ouvrir le porte-dosettes et placer une nouvelle dosette pour un faire un café.

ATTENTION! Tant que le témoin **10** clignote, il ne faut pas retirer le réservoir d'eau de l'appareil et il ne faut pas non plus ouvrir le tiroir pour le porte-dosettes.

Pour faire du thé avec votre cafetière Café Invento, il faut remplacer le porte-dosettes de café par le porte-dosettes de thé **16**. Le porte-dosettes de thé est livré à part. Dans le porte-dosettes de thé de telle sorte que la lettre T soit lisible. La cafetière/ théière à dosettes Café Invento a été conçue pour presque toutes les dosettes de thé qui existent. Pour faire du thé avec dosettes de thé, vous suivez les mêmes instructions comme pour faire du café.

6 | NETTOYAGE & ENTRETIEN

Nous vous conseillons de nettoyer régulièrement votre cafetière à dosettes. Non seulement cela prolongera la durée de vie de l'appareil, mais cela vous garantira aussi une utilisation optimale et bien sûr un meilleur café.

Pour nettoyer votre cafetière, procédez de la manière suivante: Avant de commencer le nettoyage, contrôlez si la cafetière à dosettes est éteinte et si la fiche est retirée de la prise de courant.

Nettoyez l'extérieur de la cafetière avec un chiffon légèrement mouillé, puis frottez avec un chiffon sec. N'utilisez **jamais** de produits d'entretien ni de produits abrasifs. **Ne jamais passer l'appareil sous le robinet, ne jamais le plonger dans l'eau.**

NETTOYAGE DES PARTIES AMOVIBLES

- Enlevez le tiroir **8** par le tirer en avant et en diagonale vers le haut. Par ce mouvement, le tiroir se déverrouille et vous pouvez le retirer complet de la machine.
- Enlevez de la même façon l'écoulement du café **7**.

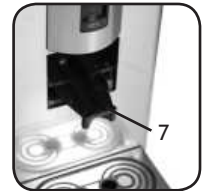

Pour remettre le tiroir complet, il vous suffit de bien le replacer dans les rainures du coulisseau. Repoussez le tiroir dans l'appareil en le faisant coulisser. Un petit 'déclit' indique que le tiroir est bien remis dans les rainures.

- Nettoyez les parties qui s'enlèvent, le porte-dosettes **14**, le préparateur de crème **15**, tiroir **8**, l'écoulement du café **7**, la grille **5** et le bac de récupération des gouttes **6** avec de l'eau chaude et un peu de produit vaisselle ou dans le lave-vaisselle, et veillez à bien essuyer toutes ces parties avant de les remettre en place dans la cafetière.

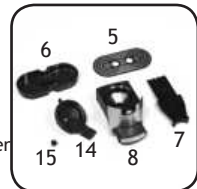





- Il est recommandé d'enlever le préparateur de crème (Cremamaker) **15** du porte-dosettes et de bien le nettoyer. *Pour retirer le préparateur de crème, appuyez dessus avec un objet obtus par le dessous du porte-dosettes. Faites attention que les canaux à côté du préparateur de crème sont propres. La même chose vaut pour le porte-dosettes de thé.*
- Vérifiez bien tous les jours si le bac récupérateur de gouttes **6** est vide et s'il ne reste pas de dosettes de café usées dans la cafetière. *Si le bac de récupération des gouttes était plein, alors il déborderait et ferait couler le liquide sous l'appareil.*





DÉTARTRAGE

Il faut régulièrement détartrer votre cafetière à dosettes. La fréquence du détartrage dépend de la dureté de l'eau du robinet et la fréquence d'utilisation de votre cafetière. Nous vous conseillons de détartrer votre cafetière tous les trois mois environ. Pour détartrer votre cafetière, vous pouvez utiliser un produit de détartrage spécial pour cafetières.

- Eteignez la cafetière à dosettes en appuyant sur la touche marche/ arrêt .
- Remplissez le réservoir d'eau amovible avec de le mélange de détartrage.
- Placez une grande tasse ou un bol sous l'écoulement du café pour recueillir le mélange de détartrage.
- Ouvrez le tiroir pour le porte-dosettes en tirant doucement tout droit vers l'avant l'écoulement du café aux encoches. Le tiroir s'ouvrira maintenant en coulissant.
- Placez une dosette de café dans le porte-dosettes avec le côté bombé vers le bas et appuyez légèrement dessus la dosette pour que le café se répartisse régulièrement. La machine se détartrera mieux ainsi et ne sera pas bouchée par d'éventuels restes de calcaire.
- Faites coulisser doucement le tiroir vers l'intérieur jusqu'à ce qu'il ne puisse pas aller plus loin.
- Allumez la cafetière à dosettes avec la touche marche/ arrêt  et appuyez **aussitôt** sur les touches  et  en **même temps**. Pour faire passer de l'eau vous **ne devez pas** laisser chauffer l'appareil.
- La cafetière à dosettes fera passer le mélange de détartrage dans la cafetière pour la nettoyer.
- La cafetière s'éteint automatiquement dès que le processus de nettoyage est terminé. Allumez de nouveau la machine, et le calcaire présent se détachera alors et se retirera. Après le détartrage, vous devez faire fonctionner la cafetière encore au moins 3 fois avec 1 litre d'eau froide et propre pour retirer tout le liquide de détartrage et les restes de vinaigre et éviter ainsi un mauvais goût au café.

Attention! Si vous n'avez pas utilisé la cafetière pendant quelque temps, par exemple à cause des vacances, il est recommandé de retirer toutes les parties amovibles, de les nettoyer et de faire passer de l'eau propre dans la cafetière. Remettez ensuite les parties amovibles bien nettoyées sur la cafetière. Vous éviterez ainsi un éventuel petit goût.

7 | SOLUTIONS AUX PERTUBATIONS

En cas de perturbation dans le fonctionnement de la cafetière, un voyant ou les deux vont se mettre à clignoter rapidement.

Voyant	Couleur	Status	Explication
9/10	rouge/ vert	allumé en continue	La cafetière à dosettes est prête à l'emploi.

9	rouge	clignote lentement	La machine est en train de chauffer l'eau.
9	rouge	clignote vite	Perturbation de la machine, voir le tableau ci-après.
10	vert	allumé en continu	Le tiroir pour porte-dosettes est bien fermé et la cafetière est prête pour faire du café.
10	vert	clignote lentement	Le tiroir pour porte-dosettes est fermé. Vous devez attendre que le témoin vert 10 ne clignote plus.
10	arrêt	arrêt	Le tiroir pour porte-dosettes n'est pas bien fermé, ouvrez le tiroir puis refermez-le.

Contôlez les points suivants pour pouvoir résoudre vous-même le problème.

Cause
Réservoir d'eau mal placé.
Solution
Renversez le réservoir d'eau et remplissez le jusqu'au maximum et mettez le dans la machine.
Cause
Niveau de l'eau sous le minimum, < 1 tasse.
Solution
Remplir le réservoir d'eau jusqu'à niveau maximum.
Cause
Surchauffe du ballon.
Solution
Eteindre la cafetière, laisser-la environ 1 heure à l'arrêt et la nettoyer tel que décrit dans le chapitre "Pour une première utilisation".
Cause
Plus d'écoulement de café.
Solution
<ul style="list-style-type: none"> • Enlevez le préparateur de crème avec un objet mousse du porte-dosettes et contrôlez si les canaux à côté du préparateur de crème sont propres. <i>Un granule de café peut causer des obstructions.</i> • Contrôlez si l'écoulement du café est bouché et le nettoyer si nécessaire. • Contrôlez le sélecteur du goût. • Avant de placer la dosette dans le porte-dosette, il est recommandé de dérouler la dosette gentiment. <i>Ceci pour obtenir un meilleur passage d'eau et pour obtenir une belle couche de mousse.</i>





Cause
Le verrouillage ne fonctionne plus - le voyant 10 n'est pas vert.
Solution
<ul style="list-style-type: none">• Contrôler si les dosettes de café sont bien mises.• Le tiroir pour porte-dosettes n'est pas bien fermé, ouvrir le tiroir puis le refermer.
Cause
Le tiroir pour porte-dosettes ne s'ouvre plus (vacuum).
Solution
<p>Si la cafetière ne résorbe pas elle-même le vacuum, vous pouvez purger l'appareil avec le bouton de purge qui se trouve derrière, de façon à pouvoir la réutiliser correctement.</p> <p>Méthode: à l'arrière, il y a un orifice dans le corps de l'appareil, derrière lequel se trouve le bouton de purge. Enfoncer un objet émoussé très fin dans l'ouverture pour appuyer sur le bouton de purge. Continuer d'appuyer sur ce bouton jusqu'à ce qu'il n'y ait plus d'eau à pomper dans le réservoir à eau et tant que le display est en mode normal. Attention: l'eau qui est pompée est brûlante.</p> <p>Votre cafetière est maintenant purgée. Dès que vous pouvez rouvrir le tiroir à dosettes, vous <u>devez nettoyer</u> le préparateur de crème et le porte-dosettes. Si vous ne le faites pas, alors la cause du vacuum ne sera pas résolue et à la prochaine utilisation de la cafetière, il y aura encore du vacuum.</p> <p>Nettoyage le préparateur de crème: Retirer le préparateur de crème avec un objet émoussé du porte-dosettes et contrôler si les fentes des conduits sur les côtés du préparateur de crème ne sont pas bouchées. Rincer le préparateur de crème et le porte-dosettes sous l'eau chaude courante. <i>Un granule de café peut causer des obstructions.</i></p>





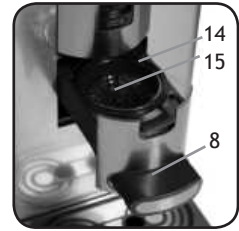
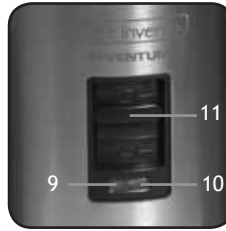
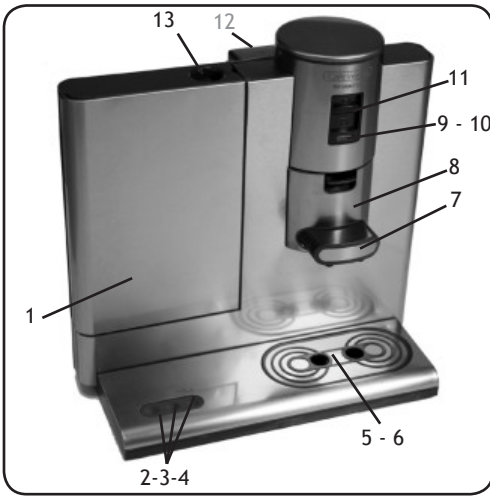

- | | |
|------------------------------|---|
| 1. Removable water reservoir | 11. Taste-selector |
| 2. Button for 1 cup | 12. Decompression valve |
| 3. On/ off button | 13. Opening/ Lid of the water reservoir |
| 4. Button for 2 cups | 14. Multi-padholder |
| 5. Driptray | 15. Cremamaker |
| 6. Grid | 16. Teapadholder (enclosed - not shown) |
| 7. Coffee-outlet | |
| 8. Drawer | |
| 9. Control light - red | |
| 10. Control light - green | |

1 | SAFETY INSTRUCTIONS

- Please read these instructions before operating the appliance and retain for future use.
- The appliance is intended solely for domestic use within the home.
- **Attention!** Avoid touching the warm surfaces, especially the outside of the appliance when the appliance is in use.
- Before plugging into a socket, check that the voltage in your home corresponds with the voltage printed on the bottom of the appliance.
- Never let the power cord of the appliance hang over the edge of a table or counter, touch hot surfaces or become knotted.
- Never place this appliance on or near a hot gas or electric burner or where it could touch a heated oven or microwave oven. Do not allow this appliance to touch curtains, wall coverings, clothing, dishtowels or other flammable materials during use.
- Always use the appliance on a secure, dry, level surface.
- Never leave the appliance unattended when in use.
- Always carry out regular checks of the power cord to ensure no damage is evident. Should there be any signs that the cord is damaged in the slightest degree, the entire appliance should be returned to the Customer Service Department. For your own safety, only use the accessories and spare parts from the manufacturer which are suitable for the appliance.
- For your own safety, only use the accessories and spare parts from the manufacturer which are suitable for the appliance.
- Always return the appliance after a malfunction, or if it has been damaged in any manner to the Customer Service Department for examination, repair or adjustment as special purpose tools are required.
- Never unplug it from the socket by pulling on the cable.
- Always ensure that your hands are dry before handling the plug, switch or power cord.
- An electrical appliance is not a toy, and should therefore always be placed outside the reach of children. Children are not always able to understand potential risks. Teach children a responsible handling of electrical appliances.
- Children should be supervised to ensure that they do not play with the appliance.
- This appliance is not intended for use by persons (including children) with reduced physical, sensory or mental capabilities, or lack of experience and knowledge, unless they have been given supervision or instruction concerning use of the appliance by a person responsible for their safety.
- Unplug the appliance as soon as you have finished using it and when you are cleaning it.
- If an extension cord is used, check the marked electrical rating of the extension cord to the electrical rating on the appliance. Make sure that it can not be pulled on by children or tripped over unintentionally.
- Should you decide not to use the appliance anymore, make it inoperative by cutting the power cord after removing the plug from the socket. We also recommend making all potentially dangerous parts of the appliance harmless, particularly for children who might be tempted to play with it.
- Never use the appliance if it is not working properly, or if it has been damaged. Any intervention other than cleaning and normal maintenance by the customer must be carried out by an approved service centre.
- **Never immerse any part of the main body, lid, power cord and plug in water or any other liquid to protect against electrical hazards.**
- If the appliance is used for other purposes than intended, or is it not handled in accordance with the instruction manual, the full responsibility for any consequences will rest with the user. Any damages to the product or other things are not covered by the warranty.



2 | BEFORE FIRST USE

Before you use the appliance for the first time, please do as follows: Carefully unpack the appliance and remove all the packaging material. Keep the material (plastic bags and cardboard) out of reach of children. Check the appliance after unpacking for any damage, possible from transportation.



Before plugging into a socket, check that the voltage in your home corresponds with the voltage printed on the bottom of the appliance. Place the appliance on a stable and heat resistant surface.

WARNING! Before you make the very first cup of coffee, you must rinse the appliance with water. Follow the next steps carefully to make sure that the boiler is filled with water correctly.

Clean the outside of the appliance with only a damp cloth and dry it with a dry cloth. Clean the parts: the multi-padholder 14, the cremamaker 15, the drawer 8, the coffee outlet 7, the grid 5 and the driptray 6 with warm water and some washing-up liquid or in the dishwasher and make sure that the parts are dry before next use. See chapter: CLEANING & MAINTENANCE. Connect the appliance to an earthed socket. You can adjust the length of the cord by pulling it out from, or pushing it into, the interior of the appliance.



3 | TO RINSE THE MACHINE

- Fill the removable waterreservoir 1 with cold water to the maximum level and place it in the coffeepadmachine.
- Open the drawer 8 for the coffeepadholder by gently pulling on the handles. The drawer will now slide open.
- Place a coffeepad in the multi-padholder 14 with the round side downwards and press it lightly. Please make sure that the coffee is evenly divided.
- Close the drawer 8 gently inwards until it can't go further.
- Put a large mug or bowl under the coffee-outlet 7 to hold the water.
- Connect the appliance to an earthed socket.
- Switch the coffeepadmachine on with the on/off button  and press **directly** the 1-cup  - button and 2-cups  - button **at the same time**. To rinse the appliance, **don't** let it heat up.



- The coffeepadmachine will now fill the boiler and rinse the appliance.
- The coffeepadmachine will switch off automatically as soon as the rinsing is done.



4 | TASTE SELECTOR

With the taste selector 11 you can select and adjust your individual water amount/ coffee strenght. You can slide the taste selector upwards and downwards.

- When you slide the taste selector downwards, you will get stronger coffee with a smaller amount of water.
- Place the taste selector in the middle and you will get a standard amount of coffee.
- When you slide the taste selector completely upwards, the coffee will get thinner because the appliance will use more water. We advise to place a mug when you use this selection.



5 | MAKING COFFEE

- Fill the removable waterreservoir 1 with cold water to the maximum level and place it in the coffeepadmachine.
- Switch the coffeepadmachine on with the on/off button .
- The appliance will now heat up the water. The red light 9 will blink slowly while heating. This will take 2 minutes.
- Open the drawer 8 by gently pulling on the handles. The drawer will now slide open.
- Place a coffeepad in the multi-padholder 14 with the round side downwards and press it lightly. Make sure that the coffee is well spread and loose. *Depending on the cups of coffee you want to make, you can place one or two coffeepads in the multi-padholder. This coffeepadmachine can be used with almost all available coffeepads. You can place one or two coffeepads and coffeepads of different sizes in the multi-padholder 14. The coffeepadmachine will automatically adapt to the number of coffeepads you have placed (max. 2 coffeepads).*
- **Warning: do not use the holders for grounded coffee.**
- Slide the drawer 8 gently inwards until it can't go further. The green light 10 will light up indicating that the drawer is locked correctly. The appliance can not make coffee when the green light is not lit.
- Place one or two cups under the coffee-outlet 7.
- Adjust the taste-selector 11 for the amount of water which suits your own taste the best. *If you choose to get more water, your cup will be filled more, but the coffee will get thinner. If you choose less water, your cup will become less full, but the coffee will get stronger.*
- Press gently on the button of the number of cups you want to make, 1 or 2, respective button  or .
- The coffeepadmachine will now make coffee with the amount of water you selected and will pour it in the coffee cup. When you want the appliance to stop





making coffee prematurely, press any button.

- If you want to make more cups of coffee, you have to wait until the green pilot lamp **10** doesn't blink any longer. You can then open the drawer to place new coffee pads.

WARNING! As long as the pilot lamp **10** blinks, you should not remove the water reservoir and you should not open the drawer.

To make tea with your coffee pad machine it is necessary that you replace the coffee pad holder with the enclosed teapad holder **16**. The teapad holder is enclosed in the box. You will recognize the teapad holder from the different color and the teamaker (with a "T") in the middle of the holder. For making tea with teapads follow the previous step for making coffee.

6 | CLEANING & MAINTENANCE

We advise to clean the coffee pad machine on a regular basis. Regular cleaning will prolong the life of your appliance and will guarantee optimal brewing results.

Please do as follows:

Check *before* cleaning if the coffee pad machine is switched off and unplugged. Clean the outside of the appliance with only a damp cloth and dry it with a dry cloth. **Never** use any abrasives! **Never** place the appliance in or under running water.

CLEANING SEPARATE PARTS

- Remove the drawer **8** by pulling and slightly lifting it towards you. *This movement unlocks the drawer and you can take it out of the machine.*
- Remove the coffee outlet **7** the same way as the drawer.

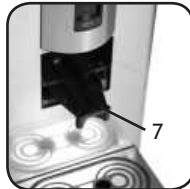

To place the coffee outlet and the drawer back, all you need to do is to place the items correctly on the sliders. Push the drawer back in the machine. A "click" indicates that the drawer is placed correctly in the guides.

- Clean the separate parts: the multi-padholder **14**, the cremamaker **15**, the drawer **8**, the coffee outlet **7**, the grid **5** and the drip tray **6** with warm water and some washing-up liquid or in the dishwasher and make sure that the parts are dry before next use.
- Pay attention to clogging the small drains in the middle of the padholder **14** and the outside of the cremamaker **15**.







*Remove the cremamaker **15** by pushing it out, from below, with a blunt object like a pen or the back of a teaspoon. This also concerns the teamaker in the teapadholder **16**.*

- Check every day if the drip tray **8** is empty and there are no used coffee pads in the appliance. *If the drip tray is full, it will overflow and the liquid will flow under the appliance.*

DESCALING

We advise to descale your coffee pad machine on a regular basis. The period depends on the condition of your water and the frequency of use. We advise to descale the coffee pad machine approx. every three months. You can use a special descaling product for coffee machines. When you use a descaling product especially for coffee machines, you will have to follow the instructions on the package of the descaling product accordingly.

- Switch off the coffee pad machine with the on/off  button.
- Fill the reservoir according to the instructions on the package of the descaling product.
- Place a large mug or bowl under the coffee-outlet to collect the descaling mixture.
- Open the drawer for the coffee pad holder by pulling the handle on the side of the drawer outwards gently. The drawer will now slide open.
- Place a new or used coffee pad in the multi-padholder with the bulging side down and press it lightly. The coffee pad machine will be better descaled when you do this and it cannot be clogged with descaling bits.
- Slide the drawer gently inwards until it can't go further.
- Switch the coffee pad machine on with the -button and press **directly** the 1-cup -button and 2-cups -button **at the same time**. Do **not** let the machine heat up.
- The coffee pad machine will now rinse with the descaling mixture.
- The coffee pad machine will automatically switch itself off when the rinsing process is ended. Repeat the process until the water reservoir is empty. After the descaling you will have to rinse the machine up to 3 times with 1 liter of fresh cold water to make sure that there is no descaling product left behind in the coffee pad machine to avoid a bad taste to the coffee.

Attention! If you haven't used the coffee pad machine for a while, for instance if you have been away on a holiday, you should remove all the separate parts for cleaning and rinse the coffee pad machine with fresh water. Place the cleaned parts in the machine. This prevents an additional taste.





7 | SOLVING A MALFUNCTION

When the appliance has a malfunction, one or two pilot lamps will blink fast.

Lamp	Color	Condition	Explanation
9/10	red/ green	constantly	Coffeepadmachine is ready for use.
9	red	blinking slowly	Appliance is heating up.
9	red	blinking fast	Malfunction in the appliance, see the following table.
10	green	constantly	Drawer is locked correctly and the appliance is ready for making coffee.
10	green	blinking slowly	Don't open the drawer, it is still locked. Please wait a couple of seconds until the pilot lamp lights constantly.
10	green	off	Drawer is not locked, open the drawer and lock it again.

Check the following steps to solve the malfunction yourself.

Cause
Waterreservoir is not placed correctly.
Solution
Empty the reservoir, fill it up again to the maximum-level and place it on the coffeepadmachine.
Cause
Waterlevel is under the minimum, < 1 cup.
Solution
Fill the waterreservoir to the maximumlevel.
Cause
Boiler overheated.
Solution
Switch the appliance off and rinse it as described in the chapter "To rinse the machine".

Cause
There comes less or no coffee at all out of the coffee-outlet.
Solution
<ul style="list-style-type: none"> Remove the cremamaker by pushing it out, from below, with a blunt object like a pen or the back of a teaspoon and rinse it with warm water. <i>One grain of coffee can cause it to be blocked.</i> Check if the coffee-outlet is clogged and if necessary clean it. Check the position of the taste-selector. We advise to loosen the coffee in the coffeepads before you place them in the machine. <i>This will ensure a better transit of the water and will give a finer layer of coffeecrema.</i>
Cause
Coffeepadrawer won't open (vacuum).
Solution
<p>You can solve the vacuum yourself by decompressing the appliance using the valve inside the small hole on the back of the appliance.</p> <p>Procedure: Make sure that the waterreservoir is placed on the appliance. On the back of the appliance you will find a small hole in the housing. Put a thin, blunt object inside the hole to activate the valve. Keep pressing it during several seconds until the water stops flowing back into the waterreservoir and the display is no longer blinking.</p> <p>Careful: the water that is being pumped back, is hot. You have successfully decompressed the appliance. After you can open the coffeepadrawer again, you <u>must</u> clean the cremamaker and the multi-padholder. If you do not clean the parts, the cause of the vacuum will not be solved and at re-use the appliance will get locked again.</p> <p>Cleaning the cremamaker: Remove the cremamaker by pushing it out, from below, with a blunt object like a pen or the back of a teaspoon and rinse it with warm water. <i>One grain of coffee can cause it to be blocked.</i></p>
Cause
The lock does not work - the pilot lamp 10 keeps blinking.
Solution
<ul style="list-style-type: none"> Check if the coffeepad(s) has (have) been placed correctly. Coffeepadrawer is not locked, open the drawer and lock it again.
Cause
The lock does not work - the pilot lamp 10 does not light up.
Solution
<ul style="list-style-type: none"> Check the multi-padholder - at the back there should be a protrusion sticking out, when this has broken off the machine is not able to make coffee. Order a new multi-padholder at your supplier.







GARANTIE & SERVICE

- Uw garantietermijn bedraagt 24 maanden na aankoop van het product.
- De garantie is alleen van toepassing als de aankoopnota kan worden overlegd. Bewaar daarom uw aankoopnota zorgvuldig. De garantietermijn vangt aan op de aankoopdatum.
- De garantie geldt niet in geval van:
 - normale slijtage;
 - onoordeelkundig of oneigenlijk gebruik;
 - onvoldoende onderhoud;
 - het niet in acht nemen van bedienings- en onderhoudsvorschriften;
 - ondeskundige montage of reparatie door uzelf of derden;
 - door de afnemer toegepaste niet originele onderdelen zulks ter beoordeling van onze technische dienst.
- De garantie geldt niet voor:
 - normale verbruiksartikelen;
 - externe verbindingkabels;
 - (uitwisselbare) signaal- en verlichtingslampjes zulks ter beoordeling van onze technische dienst.

Lever het apparaat in bij uw leverancier of stuur het apparaat, voorzien van kopie aankoopbon en klachtoomschrijving, gefrankeerd terug aan het serviceadres van uw land:

Inventum Holland BV
Generatorstraat 17
3903 LH VEENENDAAL
NEDERLAND

new E.T.P. bvba
Passtraat 121
9100 Sint Niklaas
BELGIË

AVC Service GmbH
Höhenstrasse 24
70736 Fellbach
DUITSLAND

Indien de garantie is komen te vervallen of indien de garantietermijn is verstreken, dienen wij de kosten welke verbonden zijn aan een beoordeling en/of reparatie in rekening te brengen.

Op verzoek zullen wij u eerst een prijsopgave verstrekken alvorens tot reparatie over te gaan. Zonder dit verzoek om prijsopgave gaan wij ervan uit dat u, met het opsturen van uw apparaat, automatisch een opdracht tot reparatie heeft verstrekt.

Wij verlenen twee maanden garantie op de door onze servicedienst uitgevoerde herstelwerkzaamheden en het daarbij nieuw aangebrachte materiaal, gerekend vanaf de hersteldatum. Indien zich binnen deze periode een storing voordoet welke het directe gevolg is van de uitgevoerde herstelwerkzaamheden of het daarbij nieuw aangebrachte materiaal, heeft de koper het recht op kosteloos herstel.

GARANTIE & SERVICE

- Die Garantie gilt für 24 Monaten ab Kauf der Ware.
- Die Garantie gilt nur bei Vorlage der Rechnung des gekauften Gerätes.
Bewahren Sie deshalb die Rechnung sorgfältig auf. Die Garantie gilt ab dem Kaufdatum.
- Die Garantie gilt nicht im Falle von:
 - normalem Verschleiß
 - mangelhafter Wartung
 - unsachgemäßem oder zweckentfremdeten Gebrauch
 - Nichtbeachtung von Bedienungs- und Wartungsvorschriften
 - unfachmännischer Reparatur durch den Käufer oder Dritte
 - nicht verwendeten Originalteilen, die vom Käufer oder durch Dritte montiert worden sind, welche erst von unserem Kundendienst zu begutachten sind.
- Die Garantie gilt nicht für:
 - normale Gebrauchsartikel;
 - Beleuchtungsbirnen, welche von unserem Kundendienst zu begutachten sind.

Bringen Sie das Gerät zu Ihrem Händler oder senden Sie das Gerät zusammen mit einer Kopie der Rechnung und einer Fehlerbeschreibung frankiert an die Serviceadresse in Ihrem Land:

Inventum Holland BV
Generatorstraat 17
3903 LH VEENENDAAL
NIEDERLANDEN

new E.T.P. bvba
Passtraat 121
9100 Sint Niklaas
BELGIEN

AVC Service GmbH
Höhenstrasse 24
70736 Fellbach
DEUTSCHLAND

Falls die Garantie entfallen oder die Garantiezeit abgelaufen ist, müssen wir Ihnen die Kosten, die durch eine Begutachtung und/oder einer Reparatur entstehen, in Rechnung stellen.

Wir erstellen Ihnen gerne auf Anfrage einen Kostenvoranschlag, bevor wir mit der Reparatur beginnen. Wenn wir zur Reparatur übergegangen sind, werden die Begutachtungs- bzw. Prüfungskosten von uns nicht in Rechnung gestellt.

Wir gewähren auf die von unserem Kundendienst ausgeführten Reparaturen und auf das neu verarbeitete Material zwei Monate Garantie, wobei diese zweimonatige Frist ab dem Tag der Reparatur gilt. Sollte während dieses Zeitraumes ein Defekt auftreten, welcher direkt auf die Reparatur oder das dabei verwendete Material zurückzuführen ist, kann der Kunde selbstverständlich sein Gerät kostenlos reparieren lassen.





GARANTIE & SERVICE

- La garantie est assurée pendant 24 mois à compter de la date d'achat de l'article.
- La garantie ne sera applicable que sur présentation du bon d'achat. C'est pourquoi vous devez conserver bien précieusement votre bon d'achat. Le délai de garantie commence à partir de la date d'achat.
- La garantie n'est pas assurée dans les cas suivants:
 - usure normale
 - emploi inadéquat ou utilisation abusive
 - entretien insuffisant
 - non-respect des consignes d'utilisation et d'entretien
 - réparation par l'acheteur non compétent
 - adaptation par l'acheteur de pièces détachées qui ne sont pas d'origine ce qui sera jugé par notre service technique
- La garantie n'est pas applicable pour:
 - les articles de consommation normale
 - les câbles de raccordement extérieurs
 - les lampes témoins (changeables) de signal et d'éclairage ce qui sera jugé par notre service technique

Consultez alors votre commerçant ou notre service technique. L'appareil doit être renvoyé en port payé avec la facture ainsi que la description du problème à:

Inventum Holland BV
Generatorstraat 17
3903 LH VEENENDAAL
PAYS BAS

new E.T.P. bvba
Passtraat 121
9100 Sint Niklaas
BELGIQUE

AVC Service GmbH
Höhenstrasse 24
70736 Fellbach
ALLEMAGNE

Si la garantie n'est pas applicable ou bien si le délai de garantie est dépassé, nous vous facturerons les frais liés à un devis et/ou à une réparation.

Sur simple demande de votre part, nous pouvons d'abord établir un devis avant de commencer toute réparation. Sans votre demande de devis, nous partons du principe que vous nous donnez automatiquement votre accord pour la réparation de votre appareil, dès l'instant où vous nous l'avez envoyé.

Nous assurons deux mois de garantie sur les réparations effectuées par notre service après-vente et sur le matériel qui aura été ajouté, et ce délai de deux mois est calculé à compter de la date de la réparation. Si pendant cette période, il y avait une défection de l'appareil due directement aux travaux de réparation qui ont été effectués ou due au matériel rajouté, il va de soi que l'acheteur pourra de plein droit faire réparer gratuitement son appareil.

GUARANTEE & AFTER SALES SERVICE

- This product is guaranteed for a period of 2 years from the date of purchase against mechanical and electrical defect.
- Guarantee can only be given if proof of purchase (e.g. till receipt) can be shown. Therefore keep it in a safe place. The guarantee period starts at date of purchase.
- Guarantee is not valid in case of:
 - normal wear;
 - damage through misuse use or when the instructions were not followed correctly;
 - lack of maintenance;
 - not following the operation- and safety instructions;
 - incompetent montage or repairs made by yourself or others;
 - using accessories and spare parts which are not suitable for the appliance; for assessment by our technical department.
- The guarantee is not valid for:
 - normal wear;
 - external cables;
 - (interchangeable) signal- and controllamps for assessment by our technical department.

Return to your supplier or send the appliance, including a copy proof of purchase and description of the complaint, stamped to:

Inventum Holland BV
Generatorstraat 17
3903 LH VEENENDAAL
THE NETHERLANDS

new E.T.P. bvba
Passtraat 121
9100 Sint Niklaas
BELGIUM

AVC Service GmbH
Höhenstrasse 24
70736 Fellbach
GERMANY

- Pack it carefully (preferably in the original carton). Ensure unit is clean.
- Enclose your name and address and quote model number on all correspondence.

When the guarantee is no longer valid or when the period of guarantee has passed, we will charge any costs that flow out of an assessment and/or repairing.

On request we will supply a statement before repairing. Without requesting a statement, we assume that you, by sending the appliance, automatically order to repair the appliance.

A guarantee period of two months is valid for repairs done by our technical department and the used spare parts, counting from the repairedate. When a malfunction occurs within this period which directly flows out of the repairs and the used spare parts, the consumer has the right of repairs without any costs.





Inventum Holland BV
Generatorstraat 17, 3903 LH , Veenendaal, Nederland
Tel.: 0318 54 22 22, Fax.: 0318 54 20 22, Mail: helpdesk@inventum.eu

Inventum Belgium BVBA
Lindenstraat 32, 3140, Keerbergen, België
Tel: 015 512 653, Fax.: 015 529 718, Mail: info@inventumbelgium.be

Inventum Deutschland GmbH
Ilseder Hütte 10, 31241, Ilsede, Deutschland
Tel.: 05172 4100 980, Fax.: 05172 4100 9814, Mail: info.deutschland@inventum.eu

Website: www.inventum.eu

10HK11M/W:1008V
Wijzigingen en drukfouten voorbehouden / Änderungen und Druckfehler vorbehalten. /
Sous réserve de modification / Modifications and printing errors reserved!

